



2024 MANUEL DE L'UTILISATEUR



**Xplorer XRT 600 EPS
Xplorer XRT 600 LE**

***Ce véhicule n'est pas un jouet. Ne permettez jamais
à une personne de moins de 16 ans d'utiliser ce VTT.***

N° de pièce : 080-0092

Date d'entrée en vigueur : 11/2024

REMARQUE

Veuillez lire ce manuel avant d'utiliser votre VTT ARGO. Il contient des instructions d'utilisation et des avertissements pour l'utilisateur concernant les dangers potentiels pouvant causer des blessures.

Les avertissements sont identifiés dans le texte par le symbole suivant :

AVERTISSEMENT

Le texte d'avertissement informe l'utilisateur des dangers potentiels pouvant causer des blessures ou la mort.

Les mises en garde sont identifiées dans le texte par le symbole suivant :

ATTENTION

Le texte de mise en garde contient de l'information pouvant prévenir les dommages au VTT.

Ce manuel est basé sur les plus récentes informations sur le produit qui étaient disponibles au moment de l'impression. ARGO se réserve le droit d'apporter des changements en tout temps et sans obligation.

La reproduction de toute partie de cette publication est interdite sans l'obtention préalable d'une permission par écrit.

© 2023 ARGO

AVERTISSEMENT PROPOSITION 65 DE LA CALIFORNIE

AVERTISSEMENT : Ce produit peut contenir des carburants, huiles et liquides, bornes de batterie, pôles et accessoires connexes qui comprennent du plomb et des composés de plomb et d'autres produits chimiques identifiés par l'État de la Californie comme pouvant potentiellement causer le cancer, des anomalies congénitales et d'autres dangers pour la reproduction. Ces produits chimiques se retrouvent dans les véhicules, les pièces et les accessoires neufs et de rechange. Durant l'entretien, ces véhicules produisent des huiles usées, liquides usés, graisses, vapeurs et particules qui sont tous identifiés par l'État de la Californie comme pouvant potentiellement causer le cancer, des anomalies congénitales et d'autres dangers pour la reproduction.

Pour obtenir plus de renseignements, visitez :

www.P65Warnings.ca.gov

PRÉFACE

Ce manuel décrit les commandes et les procédures d'utilisation et d'entretien de base pour le VTT ARGO qui sont disponibles à la date d'impression. Veuillez prendre le temps de lire ce manuel attentivement pour assurer votre sécurité et celle des autres. En suivant ces instructions, vous vous assurez que votre VTT fonctionnera longtemps et sans soucis.

Pour l'entretien ou le réglage du moteur, référez-vous au manuel d'utilisation et d'entretien du fabricant compris dans votre trousse d'information sur le VTT.

Avant de conduire votre VTT ARGO, assurez-vous de bien comprendre le fonctionnement de toutes les commandes, particulièrement les freins et le système de direction. Apprenez à conduire votre VTT dans un espace ouvert et sur un terrain de niveau, loin des bâtiments, des arbres et d'autres obstacles, jusqu'à ce que vous soyez entièrement familier avec ses caractéristiques de fonctionnement. Conduisez très lentement jusqu'à ce que vos compétences de conduite s'améliorent et conduisez prudemment et attentivement en tout temps. Le risque d'accident ou de blessure est le plus élevé durant les premières semaines d'utilisation. Soyez particulièrement prudent durant cette période. RESPECTEZ TOUJOURS NOTRE ENVIRONNEMENT.

MISE EN GARDE POUR LE PROPRIÉTAIRE/CONDUCTEUR D'UN PRODUIT ARGO :

Avant d'utiliser votre nouveau VTT, nous vous recommandons fortement ces points importants :

- Lisez votre manuel de l'utilisateur.
- Ne permettez jamais à une personne de moins de 16 ans d'utiliser ce VTT.
- Suivez le cours de formation avant d'utiliser votre VTT et consultez votre concessionnaire pour obtenir plus d'information.
- Ce VTT est conçu pour un opérateur seulement, ou pour un opérateur et un passager.
- Ce manuel de l'utilisateur est conçu pour informer le conducteur des procédures d'utilisation appropriées. Il contient également de l'information utile reliée à l'entretien et aux soins généraux de votre VTT.
- Avant d'utiliser un VTT, il est absolument essentiel de lire et de comprendre chaque section de ce manuel, ainsi que de regarder la vidéo de formation sur la sécurité fournie avec votre VTT, afin de vous familiariser avec votre VTT et d'assurer votre sécurité. Après avoir lu ce manuel et regardé la vidéo de formation sur la sécurité, rangez-les dans un endroit sec et facilement accessible aux fins de consultation future.
- Ce manuel est conçu pour vous aider à vous familiariser avec la sécurité, l'assemblage et le fonctionnement. Veuillez lire ce manuel et suivre les recommandations pour assurer une utilisation sécuritaire et efficace du véhicule.
- L'information contenue dans ce manuel était la plus récente au moment de l'impression. Une amélioration constante de la conception et de la qualité des composants peut créer des divergences entre le VTT réel et l'information contenue dans ce manuel.
- Pour consulter les manuels les plus récents ou pour commander un nouveau manuel de l'utilisateur, veuillez communiquer avec un concessionnaire autorisé ou visiter le site Web d'ARGO.

- Ce manuel a été préparé afin de vous procurer de l'information sur l'utilisation sécuritaire et responsable de votre VTT. Lisez et respectez toute l'information relative à la sécurité concernant ce VTT. Si vous ne comprenez pas certaines parties de ce manuel, communiquez avec votre concessionnaire local pour obtenir plus d'information ou une clarification. En tant que conducteur de ce VTT, vous contrôlez totalement ce véhicule. Vous seul pouvez empêcher qu'un accident se produise.
- Dans ce manuel, le côté droit et le côté gauche sont déterminés lorsque l'on fait face à la direction d'avancement du VTT pendant la conduite, à moins d'indication contraire.
- Ne modifiez pas le véhicule d'une manière qui affectera la répartition du poids du véhicule, réduira sa stabilité ou augmentera la vitesse au-delà des spécifications d'usine. De telles modifications peuvent causer des blessures graves ou la mort. Le fabricant déclare son interdiction et décline toute responsabilité concernant de telles modifications ou d'autres altérations pouvant compromettre la sécurité du véhicule. Le fabricant du véhicule se réserve le droit d'inclure des changements d'ingénierie et de conception aux produits indiqués dans ce manuel et n'a aucune obligation d'inclure ces changements sur les unités vendues précédemment. L'information contenue dans ce manuel peut être révisée périodiquement par le fabricant et, par conséquent, peut faire l'objet de modifications sans préavis.

TABLE DES MATIÈRES

SECTION 1 – Introduction

Introduction	1
Se familiariser avec le VTT	4

SECTION 2 – Information relative à la sécurité

Information relative à la sécurité	7
Avertissements	12
Étiquettes volantes et étiquettes d'avertissement	21

SECTION 3 – Spécifications

Spécifications	27
----------------------	----

SECTION 4 – Description et identification

Documentation des numéros d'identification	29
Numéro de série du cadre et numéro de série du moteur	29
Emplacement des pièces et des commandes	30
Fonction/position du commutateur d'allumage	30
Symboles et fonctions	30
Commutateur d'arrêt du moteur	30
Commutateur des phares	30
Bouton de démarrage	30
Fonction de surpassement	31
Levier de frein et pédale de frein	31
Levier de vitesses	32
Boutons de sélection du mode d'entraînement	33
Indicateur de vitesse	36
Affichage des fonctions	37
Fonctionnement des boutons	38
Siège	39
Compartiments de rangement	39
Batterie	40
Boîte à fusibles	40
Prise CC auxiliaire	41
Levier d'accélérateur	41
Limiteur de vitesse	42
Filtre à air	42
Trousse d'outils	43

SECTION 5 – Apprendre à connaître votre VTT

Apprendre à connaître votre VTT	45
Limites de poids	45
Avant la conduite	45
Préparation du conducteur – recommandations relatives à l'âge	45
Vérifications avant l'utilisation	45
Règles de conduite sécuritaire	45
Équipement de protection	45
Accessoires	46

Aucune modification	46
Pour une utilisation hors route seulement	46
Système d'échappement	46
Freinage.....	47
Glissements ou dérapages.....	47
Effectuer des virages avec votre VTT.....	48
Monter une pente.....	48
Descendre une pente	49
Conduire sur un terrain accidenté	49
Conduite transversale sur une pente.....	50
Traverser un cours d'eau peu profonde.....	50
Stationnement.....	50
Que faire si :	51

SECTION 6 – Avant de conduire

Rodage du moteur.....	53
Vérifications avant l'utilisation.....	53
Tableau de vérification avant l'utilisation.....	54
Freins avant et arrière.....	55
Carburant.....	55
Huile moteur	56
Huile d'engrenage de différentiel avant	57
Huile pour engrenages du carter arrière.....	57
Liquide de refroidissement.....	58
Pneus.....	59
Limite d'usure des pneus.....	59
Levier d'accélérateur	60
Phares et feux.....	60
Commutateurs	60
Raccords et fixations	60

SECTION 7 – Fonctionnement

Monter sur le VTT	61
Démarrer le moteur.....	62
Réchauffer le moteur	62
Freiner/arrêter	62
Stationnement.....	63
Stationnement en pente.....	63
Monter une pente.....	64
Descendre une pente	65
Conduite transversale sur une pente.....	66
Traverser un cours d'eau peu profonde.....	66
Conduire sur un terrain accidenté.....	67
Glissements et dérapages.....	67
Traverser des routes.....	67
Conduite par temps froid	68
Arrêter le VTT	68
Arrêter le moteur.....	68

SECTION 8 – Entretien général

Entretien général	69
Calendrier d'entretien	70
Point de levage	71
Point de lubrification	71
Vidange du liquide de refroidissement.....	72
Inspection des bougies d'allumage.....	73
Filtre à air.....	74
Huile moteur et filtre.....	75
Huile d'engrenage de différentiel avant	77
Huile pour engrenages du carter arrière.....	78
Batterie	79
Recharge/recharge de maintien	81
Démarrage avec une batterie d'appoint.....	81
Fusibles	82
Remplacement d'une ampoule de phare.....	83
Réglage du faisceau d'un phare.....	84
Remplacement de l'ampoule de feu arrière/feu de freinage.....	84
Amortisseurs.....	85
Réglage du levier d'accélérateur	85
Inspection et lubrification du câble.....	85
Réglage du jeu de garde du levier de frein.....	85
Lubrification du levier de frein.....	86
Inspection du liquide de frein.....	86
Roue – retrait et installation.....	87
Pneus et jantes du marché secondaire	88
Nettoyage du pare-étincelles.....	88
Contrôle du bruit.....	89
Dépannage	90

SECTION 9 – Préparation pour l'entreposage

Nettoyage du véhicule.....	93
Court terme.....	94
Long terme.....	94

SECTION 10 – Garantie

Garantie limitée	95
Période de couverture de la garantie.....	95
Limites et exclusions de la garantie.....	95
Procédure de la garantie/responsabilité du propriétaire	96
Garantie du système de contrôle des émissions EPA.....	97
Systèmes de contrôle des émissions à garantie limitée	97
Vos droits et obligations en vertu de la garantie	97
Responsabilités du propriétaire	97
Couverture de la garantie relative au contrôle des émissions	98
Pièces couvertes par la garantie.....	98
Fiche d'entretien	99

SECTION 1

Introduction

ARGO vous souhaite la bienvenue au sein de sa famille grandissante de nouveaux propriétaires de produit. Ce véhicule tout-terrain (VTT) a été conçu avec soin et construit par des travailleurs compétents avec des matériaux de qualité.

Grâce à des réglages et des pratiques d'entretien et de sécurité appropriés, vous pourrez utiliser votre VTT pendant de nombreuses années.

Votre sécurité et celle de tous les utilisateurs de produits ARGO est notre principale préoccupation. Vous trouverez de nombreux énoncés de sécurité dans ce manuel. Veuillez les lire et les suivre attentivement. Soyez toujours prudent lorsque vous utilisez votre produit ARGO et rappelez-vous qu'il s'agit d'un véhicule motorisé.

Veillez prendre le temps de perfectionner vos aptitudes de conduite avant de relever de nouveaux défis. Suivez les recommandations indiquées dans le manuel de l'utilisateur et rappelez-vous que certaines choses sont tout simplement impossibles, même avec un véhicule ARGO.

BIENVENUE DANS LA GRANDE FAMILLE MONDIALE ARGO!



Introduction

Merci d'avoir choisi ce VTT ARGO de qualité. Il a été conçu et fabriqué pour vous offrir une conduite fiable et agréable. Ce manuel de l'utilisateur doit être considéré comme une partie intégrante permanente de votre VTT et doit demeurer avec le VTT en cas de revente.

Ce manuel a été préparé pour vous fournir l'information requise pour conduire et entretenir votre VTT. Ce manuel couvre également les instructions destinées au conducteur, de même que les instructions d'entretien et d'entreposage. Si jamais votre VTT nécessite une réparation ou un entretien, communiquez avec un concessionnaire de VTT ARGO agréé pour un service professionnel.

À titre de propriétaire et de conducteur d'un VTT ARGO, vous devrez connaître à fond les procédures de base relatives à la conduite, l'entretien et l'entreposage de votre VTT. Veuillez lire et vous assurer de comprendre tout le manuel de l'utilisateur avant de conduire votre VTT ARGO afin de garantir une utilisation sécuritaire et adéquate. Conduisez toujours votre VTT en fonction de votre niveau d'habileté et des conditions actuelles du terrain.

Au moment de publier, toute l'information et toutes les illustrations contenues dans le présent manuel étaient techniquement exactes. Certaines illustrations dans ce manuel sont utilisées pour mieux représenter certaines procédures ou certains éléments, et ne servent pas à représenter les conditions réelles. Étant donné qu'ARGO perfectionne et améliore constamment ses produits, il peut y avoir des différences entre les illustrations de véhicule et le texte décrit dans le présent manuel par rapport à votre VTT. Par conséquent, aucune obligation rétroactive du produit n'est offerte.

PIÈCES DE RECHANGE, ACCESSOIRES et ENTRETIEN

- La plupart des pièces de rechange et des accessoires sont habituellement disponibles chez votre concessionnaire. Pour une disponibilité immédiate et pour plus de commodité, il est recommandé que les pièces soient commandées par un concessionnaire agréé. Apportez ce manuel et tous les suppléments chez le concessionnaire lorsque vous commandez des pièces en personne.
- Les commandes peuvent faire l'objet de frais minimums. Une liste des fournisseurs de service autorisés dans votre région se trouve aussi sur le site Web.
- Une installation non approuvée de pièces ou d'accessoires peut causer un danger de sécurité important et augmenter le risque de blessure.
- Utilisez des pièces autorisées seulement.

VEUILLEZ PRENDRE UN MOMENT POUR LIRE LE MANUEL DE L'UTILISATEUR AFIN DE VOUS FAMILIARISER AVEC VOTRE VTT.

REMARQUE :

Le fabricant DÉCLINE TOUTE RESPONSABILITÉ CONCERNANT LES ERREURS CONTENUES DANS CE MANUEL et DÉCLINE SPÉCIFIQUEMENT TOUTE RESPONSABILITÉ POUR LES DOMMAGES ACCESSOIRES ET INDIRECTS résultant de l'utilisation de l'information et du contenu dans ce manuel.

Nom : _____

Adresse : _____

Téléphone : _____

Date d'achat (mm/jj/aaaa) : _____

Modèle : _____

Numéro de cadre : _____

Numéro de moteur : _____

Numéro de clé : _____

- Avant d'utiliser ce VTT, le propriétaire et chaque conducteur doivent comprendre que ce VTT n'a pas été conçu ni fabriqué conformément aux spécifications de la conduite sur les voies publiques, les rues, les autoroutes et les voies de communication.
- Le propriétaire et les conducteurs doivent lire et comprendre toutes les instructions pour assurer un assemblage approprié et une utilisation sécuritaire, ainsi que toutes les directives concernant le moteur et tous les autres composants du VTT, tel que décrit et illustré dans ce manuel.
- Ce VTT ne doit PAS être utilisé par des personnes âgées de moins de 16 ans.
- Ce VTT n'est PAS un jouet.
- Assurez-vous de respecter le calendrier d'entretien recommandé et de faire entretenir votre VTT en conséquence.

L'ENTRETIEN PRÉVENTIF EST EXTRÊMEMENT IMPORTANT POUR ASSURER LE FONCTIONNEMENT SÉCURITAIRE ET LA LONGÉVITÉ DE VOTRE VTT.

Nous vous recommandons de respecter le calendrier d'entretien recommandé qui figure dans ce manuel. Ce programme est conçu pour s'assurer que tous les composants importants sur ce VTT sont inspectés à fond aux intervalles spécifiés.

SE FAMILIARISER AVEC LE VTT

Ce manuel vous permettra d'acquérir une bonne compréhension de base des caractéristiques et du fonctionnement de ce VTT. Ce manuel contient de l'information importante relative à la sécurité. Il contient de l'information concernant des techniques et des compétences spéciales qui sont nécessaires pour conduire le VTT. Il contient aussi des procédures d'entretien de base et d'inspection. Si vous avez des questions concernant le fonctionnement ou l'entretien de votre VTT, veuillez consulter votre concessionnaire.

MESSAGE IMPORTANT SUR LA SÉCURITÉ :

- Lisez ce manuel attentivement et en entier avant d'utiliser votre VTT. Assurez-vous de comprendre toutes les instructions.
- Pour les VTT de type 2, VTT de catégorie G (modèle d'utilisation générale). Ce VTT est conçu pour un usage récréatif ou utilitaire par un conducteur âgé de 16 ans ou plus.
- Portez attention aux étiquettes d'avertissement et d'avis sur le VTT.
- Ne conduisez jamais un VTT sans avoir reçu une formation ou des instructions appropriées. Pour suivre un cours de formation, veuillez consulter un concessionnaire ou visiter le site argoxtv.com pour accéder à un lien sur la SÉCURITÉ DES CONDUCTEURS.
- Ce VTT est conçu pour un opérateur seulement, ou pour un opérateur et un passager.
- Ce VTT est conçu pour une utilisation hors route seulement. Il n'est pas conçu, équipé ou permis pour une utilisation sécuritaire sur les voies publiques ou les autoroutes.
- Ce VTT est conforme à toutes les lois et tous les règlements applicables et en vigueur au moment de la fabrication, concernant le niveau de bruit hors route et le pare-étincelles.
- Veuillez vérifier les lois et règlements locaux concernant la conduite avant d'utiliser ce VTT.
- Pour votre sécurité, veuillez respecter et comprendre la totalité des MISES EN GARDE, AVERTISSEMENTS et ÉTIQUETTES figurant dans ce manuel de l'utilisateur.
- Pour votre sécurité, regardez la vidéo de formation sur la sécurité fournie avec votre VTT.
- Veuillez conserver ce manuel de l'utilisateur dans votre VTT en tout temps à des fins de référence.

LE NON-RESPECT DES AVERTISSEMENTS et DES MISES EN GARDE CONTENUS DANS CE MANUEL PEUT MENER À DES BLESSURES GRAVES OU LA MORT.

IMPORTANT

Songez toujours à la sécurité lorsque vous conduisez ce VTT. Les véhicules hors route se retrouvent souvent sur des terrains présentant des conditions imprévisibles et dangereuses. Le conducteur est responsable de conduire le VTT de manière sécuritaire, de respecter les limites du véhicule et de déterminer quand et où il veut circuler.

Mesures de précaution

Protégez votre sport

- Tenez-vous au courant de toutes les lois provinciales et locales concernant la conduite d'un VTT.
- Respectez votre VTT
- Respectez l'environnement, et
- Vous gagnerez le respect des autres conducteurs.

REMARQUE : Le véhicule que vous avez acheté peut différer légèrement de ceux illustrés dans ce manuel.

**POUR PLUS D'INFORMATION SUR TOUS NOS PRODUITS,
VISITEZ NOTRE SITE WEB au www.argoxtv.com.**

- Pour obtenir une description détaillée de la couverture de garantie de votre VTT, consultez la section sur la Garantie dans ce manuel de l'utilisateur ou visitez notre site Web.
- Pour obtenir une description détaillée de la garantie relative aux émissions de votre VTT, consultez la section sur la Garantie relative aux émissions dans ce manuel de l'utilisateur ou visitez notre site Web.

**ARGO VEUT QUE VOUS SOYEZ SATISFAIT DE VOTRE NOUVEAU VTT.
SI VOUS NE COMPRENEZ PAS CERTAINES PARTIES DE CE MANUEL OU SI
VOUS N'ÊTES PAS SATISFAIT DU SERVICE REÇU, VEUILLEZ PRENDRE LES
MESURES SUIVANTES :**

Discutez de la situation avec le directeur du service après-vente de votre concessionnaire. Assurez-vous de l'informer de tout problème pour qu'il puisse vous aider.



AVERTISSEMENT

Tous les échappements de moteur contiennent du monoxyde de carbone, un gaz mortel. Le monoxyde de carbone est un gaz incolore, inodore et insipide qui peut être présent même si vous ne voyez ou ne sentez aucun échappement du moteur.

Évitez l'intoxication au monoxyde de carbone.

- Ne faites pas fonctionner le moteur à l'intérieur. Même si vous tentez de ventiler l'échappement du moteur avec des ventilateurs ou en ouvrant des portes et des fenêtres, le monoxyde de carbone peut atteindre des niveaux dangereux rapidement.
- Ne faites pas fonctionner le moteur dans des endroits mal ventilés ou partiellement fermés comme des granges, des garages ou des abris d'auto.
- Ne faites pas fonctionner le moteur à l'extérieur, là où les gaz d'échappement du moteur peuvent s'infiltrer dans un bâtiment par des ouvertures comme des portes et des fenêtres.

SECTION 2

Information relative à la sécurité

Un VTT N'est PAS un jouet et peut être dangereux à conduire.

Un VTT se comporte différemment des autres véhicules comme les motocyclettes et les voitures. Si vous ne prenez pas les précautions nécessaires, une collision ou un renversement peuvent survenir rapidement, même durant des manœuvres de routine comme tourner, franchir des obstacles, conduire en pente ou sur des terrains accidentés.

Il existe un risque de BLESSURE GRAVE OU DE MORT si vous ne suivez pas ces instructions :

- Lisez attentivement ce manuel et toutes les étiquettes d'ATTENTION/ AVERTISSEMENT et suivez les procédures d'utilisation décrites.
- Ne conduisez jamais un VTT sans avoir reçu des instructions appropriées. Suivez un cours de formation. Les débutants devraient suivre une formation donnée par un instructeur agréé. Communiquez avec l'ATV Safety Institute : É.-U. – 1-800-887-2887 ou avec le Conseil canadien de la sécurité : Canada – 1-613-739-1535 pour trouver un cours de formation offert près de chez vous. Allez à www.atvsafety.org pour vous inscrire à une formation gratuite sur la sécurité relative aux VTT. ARGO offre une prime incitative de 100 \$ si vous complétez la formation sur la sécurité approuvée par ASI.
- * POUR PLUS D'INFORMATION SUR LA SÉCURITÉ RELATIVE AUX VTT aux États-Unis, appelez la Consumer Product Safety Commission au 1-800-638-2772 ou allez à www.cpsc.gov ou www.atvsafety.org.
- Ne permettez jamais à une personne de moins de 16 ans d'utiliser ce VTT.
- Ne jamais transporter plus d'un passager.
- Ne permettez jamais à un invité d'utiliser ce VTT à moins que l'invité ait lu ce manuel et toutes les étiquettes du produit et ait complété le cours de formation.
- N'utilisez jamais un VTT sur des surfaces pavées, incluant les trottoirs, les entrées, les stationnements et les rues.
- N'utilisez jamais ce VTT sur des voies publiques, des autoroutes ou des routes (de terre ou gravier).
- N'utilisez jamais un VTT sans porter un casque homologué et ajusté correctement. Vous devriez également porter une protection oculaire (lunettes protectrices ou écran facial), des gants, des bottes, une chemise ou un blouson à manches longues et des pantalons longs.
- Ne consommez jamais d'alcool ou de drogues avant ou pendant la conduite de ce VTT.
- Ne conduisez jamais à des vitesses excessives. Conduisez toujours à une vitesse appropriée au terrain, à la visibilité, aux conditions d'utilisation et à votre expérience.
- Ne tentez jamais d'effectuer des cabrés, des sauts ou autres manœuvres périlleuses.
- Inspectez toujours le VTT chaque fois que vous l'utilisez pour vous assurer qu'il est sécuritaire pour la conduite. Suivez toujours les procédures d'inspection et d'entretien et les calendriers décrits dans ce manuel.
- Gardez toujours les deux mains sur le guidon et les deux pieds sur les appuis-pieds du VTT durant son utilisation.
- Conduisez lentement et faites preuve de prudence durant la conduite sur un terrain non familier. Surveillez toujours les changements de conditions du terrain lorsque vous conduisez le VTT.
- N'utilisez jamais ce VTT sur des pentes qui sont trop abruptes pour le véhicule ou les habiletés du conducteur. Exercez-vous sur des pentes plus petites avant de monter des pentes plus hautes.

Un VTT N'est PAS un jouet et peut être dangereux à conduire.

- Ne conduisez jamais sur des terrains excessivement accidentés, glissants ou meubles.
- Suivez toujours les procédures appropriées pour effectuer un virage, tel que décrit dans ce manuel. Exercez-vous à effectuer des virages à basse vitesse avant d'effectuer des virages à plus grande vitesse. Ne tournez pas à des vitesses excessives.
- Faites toujours inspecter le VTT par un concessionnaire ARGO agréé si le véhicule a été impliqué dans un accident quelconque.
- **NE MONTEZ ET NE DESCENDEZ JAMAIS DES PENTES DONT L'INCLINAISON EST SUPÉRIEURE À 25 DEGRÉS.**
- Suivez toujours les procédures appropriées pour monter des pentes, tel que décrit dans ce manuel. Vérifiez le terrain attentivement avec de commencer à monter une pente. Ne montez jamais des pentes si le terrain est glissant ou le sol est meuble. Transférez votre poids vers l'avant. N'accélérez jamais brusquement. Ne franchissez jamais le sommet d'une pente à haute vitesse.
- Suivez toujours les procédures appropriées pour descendre une pente et pour freiner en pente, tel que décrit dans ce manuel. Vérifiez le terrain attentivement avant de commencer à descendre une pente. Transférez votre poids vers l'arrière du VTT. Ne descendez jamais une pente à haute vitesse. Évitez de descendre une pente en angle, car le VTT risque de basculer abruptement d'un côté. Descendez la pente en ligne droite, lorsque cela est possible.
- Suivez toujours les procédures appropriées pour conduire de manière transversale à flanc de pente, tel que décrit dans ce manuel. Évitez les pentes si le terrain est glissant ou le sol est meuble. Transférez votre poids vers le côté ascendant de la pente. Ne tentez jamais de tourner le VTT sur une pente avant de maîtriser les techniques de virage sur une surface de niveau décrites dans ce manuel. Évitez de conduire de manière transversale à flanc de pente, si cela est possible.
- Suivez toujours les procédures appropriées si le moteur cale ou si vous roulez vers l'arrière pendant que vous montez une pente. Pour éviter que le véhicule s'immobilise, conservez une vitesse régulière pendant que vous montez une pente. Si le véhicule s'immobilise ou roule vers l'arrière, suivez les instructions de freinage spéciales décrites dans ce manuel. Descendez du VTT du côté ascendant de la pente ou de n'importe quel côté si le véhicule pointe directement vers le haut de la pente. Tournez le VTT et montez sur le VTT en suivant les instructions spéciales décrites dans ce manuel.
- Vérifiez toujours la présence d'obstacles avant de conduire sur un nouveau terrain.
- Ne tentez jamais de conduire par-dessus des obstacles de grande taille comme de grosses roches ou des arbres tombés. Suivez toujours les procédures appropriées lorsque vous conduisez par-dessus des obstacles, tel que décrit dans ce manuel.
- Soyez toujours prudent lorsque le véhicule dérape ou glisse. Sur les surfaces glissantes, comme la glace, avancez lentement et soyez très prudent pour réduire les risques de patiner ou de glisser hors de contrôle.
- Ne conduisez jamais le VTT dans une eau où le courant est fort ou une eau plus profonde que la hauteur des appuis-pieds. Rappelez-vous que la capacité de freinage des freins mouillés pourrait être réduite. Vérifiez vos freins une fois que le véhicule est sorti de l'eau. Au besoin, activez les freins légèrement à quelques reprises pour que la friction sèche les plaquettes de frein.
- Utilisez toujours des pneus de dimension et du type spécifiés dans ce manuel.
- Conservez toujours la pression de pneu appropriée, tel que décrit dans ce manuel.
- N'installez et n'utilisez jamais des accessoires de manière inappropriée sur votre VTT.
- Ne dépassez jamais la capacité de charge énoncée pour ce VTT.

Un VTT N'est PAS un jouet et peut être dangereux à conduire.

MESSAGE IMPORTANT

Votre sécurité est très importante pour ARGO. C'est la raison pour laquelle nous vous demandons de lire ce message avant d'utiliser ce VTT. La conduite hors route peut être amusante. Toutefois, un VTT n'est pas un jouet et il peut être dangereux à conduire. Comme pour toute activité qui implique de la vitesse et requiert des compétences, comme faire du vélo ou de la planche à roulettes, un mauvais jugement peut entraîner des blessures et nous voulons éviter que cela se produise! Vous pouvez aider à prévenir les accidents en prenant des bonnes décisions, à savoir si vous pouvez conduire ce VTT, quand le conduire, et comment.

Évaluez si vous êtes prêt à conduire

La première décision que vous devez prendre est de déterminer si vous êtes prêt à conduire. La préparation pour la conduite varie grandement d'une personne à l'autre, et même si l'âge minimum pour ce VTT est 16 ans, il existe d'autres facteurs que vous devez considérer.

La taille physique et les habiletés sont des facteurs importants. Pour aider à déterminer si vous êtes assez grand pour utiliser ce VTT, tenez-vous debout sur les appuis-pieds et saisissez les poignées du guidon. Tout en maintenant cette position, vérifiez s'il y a un espace d'au moins 8 cm (3 po) entre le siège du VTT et le « siège de votre pantalon ». Il faut un espace d'au moins 8 cm (3 po) pour que vous puissiez vous tenir debout solidement et confortablement et que vous soyez capable de bouger votre corps vers l'avant, l'arrière et de chaque côté.

Assurez-vous aussi que vous pouvez atteindre et manipuler facilement toutes les commandes. Par exemple, pouvez-vous tourner le guidon complètement vers la droite et la gauche? Pouvez-vous utiliser les leviers d'accélérateur et de frein pendant tout en tenant les poignées du guidon? Si ce n'est pas le cas, vous n'êtes pas physiquement prêt pour conduire ce VTT.

Avant de conduire un VTT, déterminez si vous êtes physiquement, mentalement et émotionnellement prêt à conduire.

Patience et pratique

Même si vous suivez un cours de formation certifié, vous êtes responsable de votre propre sécurité. Rappelez-vous qu'apprendre à conduire un VTT est un processus graduel et en plusieurs étapes. Il faut prévoir du temps, de la patience et de la pratique.

Pour vous aider à contrôler votre apprentissage, votre VTT a été livré avec un **limiteur d'accélération réglable**. Le limiteur peut être réglé pour réduire la vitesse maximum du VTT. Pour obtenir les instructions de réglage et de retrait, consultez la page 29.



Un VTT N'est PAS un jouet et peut être dangereux à conduire.

Supervisez toujours les conducteurs inexpérimentés.

La supervision est une autre obligation importante du propriétaire. Il est aussi utile de rappeler régulièrement aux conducteurs de respecter les instructions et les avertissements dans ce manuel, et ce, même s'ils sont des conducteurs de véhicule hors route expérimentés. N'oubliez pas que le propriétaire est responsable de s'assurer que le VTT est bien entretenu et gardé en bon état de fonctionnement.

Si vous décidez de prêter votre VTT à un autre conducteur, assurez-vous que le conducteur est âgé de 16 ans ou plus et qu'il a complété le cours de formation sur la sécurité. Vous devez comprendre que la décision de prêter le VTT vous appartient.

Utilisez l'équipement de sécurité suivant avant d'utiliser le véhicule :

Vêtements et équipement

Lorsque vous conduisez votre VTT, il est important de s'habiller correctement pour prévenir les blessures. Il est recommandé de porter au moins les articles de sécurité suivants durant chaque conduite :

1. Casque
2. Protection oculaire
3. Pantalons longs
4. Chemise à manches longues
5. Gants
6. Bottes/protection des chevilles

Casque

Plusieurs types et styles de casques sont disponibles sur le marché. Assurez-vous de choisir un casque qui est conforme aux normes actuelles du Département du Transport des États-Unis (DOT), The Snell Memorial Foundation ou l'American National Standards Institute (ANSI). Les casques conformes à une ou plusieurs normes ci-dessus possèdent une étiquette spécifique située à l'intérieur ou à l'extérieur du casque.

Ces casques devraient offrir une protection complète du visage.

Si vous endommagez votre casque, remplacez-le par un neuf immédiatement.

Rappelez-vous : Votre casque ne vous procurera aucune sécurité si la jugulaire n'est pas attachée solidement.

Protection oculaire

Portez une protection oculaire comme des lunettes protectrices qui entourent complètement vos yeux afin d'empêcher la saleté et les autres débris de pénétrer dans vos yeux. Les lunettes de soleil ne sont pas un type de protection, car elles sont ouvertes sur les côtés.

Pantalons longs et chemises à manches longues

Ils offrent une protection contre les tiges, les branches, les herbes hautes, les objets en suspension dans l'air ou tout ce qui pourrait égratigner votre peau. Plus le tissu est épais, plus vous êtes protégé.

Gants

Les gants protègent vos mains des débris et des conditions climatiques défavorables. Choisissez des gants offrant une surface de prise et une protection.

Un VTT N'est PAS un jouet et peut être dangereux à conduire.

Bottes/protection des chevilles

Choisissez des bottes qui protègent la plus grande partie possible de votre jambe (de préférence jusqu'à votre genou) et résistent aux chocs causés par des roches, des saletés ou des branches. Choisissez des bottes avec un talon bas et une bonne semelle qui empêchera vos pieds de glisser hors des appuis-pieds dans les conditions mouillées ou difficiles.

Premiers soins et survie

Préparez-vous pour l'imprévisible. Des urgences et des accidents peuvent survenir et ils risquent d'être pires si vous n'êtes pas prêt. La liste ci-dessous indique les articles qu'il est recommandé de posséder avant chaque conduite :

1. Outils

L'entretien de routine éliminera généralement la nécessité d'effectuer des réparations d'urgence durant la conduite. La conduite sur des terrains accidentés peut causer le desserrage de certaines fixations. Transporter les outils appropriés peut prévenir les temps d'arrêt. La liste ci-dessous indique les outils qu'il est recommandé d'apporter durant la conduite :

- a. Bougie d'allumage
- b. Pièces de rechange
- c. Corde
- d. Trousse d'outils
- e. Ruban à conduits
- f. Ampoules de phare/feu arrière

2. Eau

Il est important de boire de l'eau durant les déplacements de courte et de longue durée. L'épuisement par la chaleur et les coups de chaleur peuvent écourter soudainement vos déplacements. Si vous devenez déshydraté, vous pourriez ne pas être capable de conduire votre VTT de manière sécuritaire.

3. Identification

Si quelque chose vous arrive pendant que vous conduisez votre VTT, le personnel d'urgence devra savoir qui vous êtes et qui appeler en cas d'urgence. Il se peut que vous soyez incapable de fournir cette information à cause d'une blessure. Mettez une pièce d'identité dans votre poche avant de partir en randonnée.

4. Trousse de premiers soins/trousse d'urgence avec lampe de poche

Plusieurs articles sont recommandés pour votre trousse d'urgence incluant une *lampe de poche*; des *allumettes* au cas où vous devez faire du feu; des *fusées éclairantes* pour produire un signal d'aide; une *trousse de premiers soins* comprenant des bandages, du ruban, de la gaze, un produit antiseptique en pulvérisateur, etc. en cas de blessure; de *l'argent*.

5. Appareil de communication – Il pourrait être nécessaire pour faire un appel urgent.

6. Carte/GPS

Avertissements



AVERTISSEMENT

DANGER POTENTIEL

Ne pas respecter les recommandations concernant l'âge requis pour ce VTT.

CE QUI PEUT ARRIVER

Si les enfants utilisent des VTT qui ne sont pas recommandés pour leur âge, des blessures graves ou la mort peuvent survenir.

Même si un enfant fait partie du groupe d'âge recommandé pour un modèle de VTT, il peut ne pas avoir les compétences, les habiletés et le jugement nécessaires pour conduire ce véhicule de manière sécuritaire et peut être victime d'un accident grave.

COMMENT ÉVITER LE DANGER

Ne permettez jamais à une personne de moins de 16 ans d'utiliser ce VTT.

Ne permettez jamais pas à un conducteur de continuer à utiliser un VTT s'il ne possède pas les compétences requises pour l'utiliser de manière sécuritaire.



DANGER POTENTIEL

Utiliser ce véhicule sans connaître les instructions appropriées.

CE QUI PEUT ARRIVER

Le risque d'accident est grandement accru si le conducteur ne sait pas comment utiliser ce véhicule correctement dans différentes situations et sur différents types de terrain.

COMMENT ÉVITER LE DANGER

Tous les conducteurs de ce véhicule doivent lire et comprendre ce manuel de l'utilisateur et toutes les étiquettes d'avertissement et d'instructions avant d'utiliser ce véhicule.

DANGER POTENTIEL

Conduire ce VTT sur des surfaces pavées.

CE QUI PEUT ARRIVER

Les pneus du VTT sont conçus pour une utilisation hors route seulement et ne doivent pas être utilisés sur des surfaces pavées. Les surfaces pavées peuvent compromettre sérieusement la maniabilité et la maîtrise du VTT et peuvent causer une perte de maîtrise du VTT.

COMMENT ÉVITER LE DANGER

Lorsque cela est possible, évitez d'utiliser le VTT sur des surfaces pavées, incluant les rues, les stationnements, les trottoirs et les entrées.

Si la conduite sur des surfaces pavées est inévitable, circulez lentement (à moins de 16 km/h [10 mi/h]) et évitez les virages ou les arrêts brusques.



AVERTISSEMENT

Indique un danger potentiel pouvant mener à des blessures graves ou à la mort.

Avertissements

DANGER POTENTIEL

Conduire ce VTT sur les voies publiques, les routes ou les autoroutes.

CE QUI PEUT ARRIVER

Vous pourriez entrer en collision avec un autre véhicule.

COMMENT ÉVITER LE DANGER

Ne conduisez jamais ce VTT sur des voies publiques, des routes ou des autoroutes, même si ce sont des routes de terre ou de gravier. Dans plusieurs provinces, il est illégal de conduire un VTT sur les voies publiques, les rues, les routes ou les autoroutes.

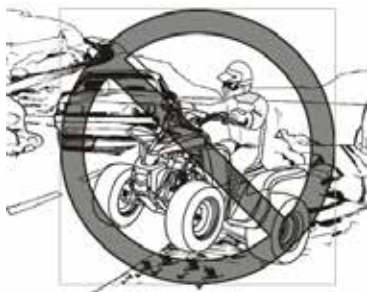

DANGER POTENTIEL

Conduire ce VTT après ou pendant la consommation d'alcool ou de drogues.

CE QUI PEUT ARRIVER

Peut gravement affecter votre jugement.
Peut ralentir votre capacité à réagir.
Peut affecter votre équilibre et votre perception.
Peut causer un accident.

COMMENT ÉVITER LE DANGER

Ne consommez jamais d'alcool ou de drogues avant ou pendant la conduite de ce VTT.



DANGER POTENTIEL

Ne pas inspecter le VTT avant son utilisation.
Ne pas entretenir correctement le VTT.

CE QUI PEUT ARRIVER

Cela augmente les risques d'accident ou de dommages à l'équipement.

COMMENT ÉVITER LE DANGER

Inspectez toujours le VTT chaque fois que vous l'utilisez. Assurez-vous qu'il est sécuritaire pour la conduite.
Suivez toujours les procédures et les calendriers d'inspection et d'entretien décrits dans ce manuel de l'utilisateur.

DANGER POTENTIEL

Conduire ce VTT à des vitesses excessives.

CE QUI PEUT ARRIVER

Cela augmente les risques de perte de contrôle du VTT et peut mener à un accident.

COMMENT ÉVITER LE DANGER

Conduisez toujours à une vitesse appropriée au terrain, à la visibilité, aux conditions d'utilisation, à votre âge et à votre expérience.



AVERTISSEMENT

Indique un danger potentiel pouvant mener à des blessures graves ou à la mort.

Avertissements

DANGER POTENTIEL

Utiliser ce VTT sans porter un casque de motocyclette homologué, sans protection oculaire et sans vêtements de protection.

CE QUI PEUT ARRIVER

Utiliser le VTT sans porter un casque homologué augmente les risques de blessure grave à la tête ou de mort en cas d'accident. Conduire sans porter une protection oculaire peut mener à un accident et augmente les risques de blessure grave en cas d'accident. Utiliser le VTT sans porter des vêtements de protection augmente les risques d'une blessure grave en cas d'accident.

COMMENT ÉVITER LE DANGER

Portez toujours un casque homologué et bien ajusté. Vous devriez aussi porter : Une protection oculaire (lunettes protectrices ou écran facial), des gants, des bottes, une chemise ou un blouson à manches longues et des pantalons longs

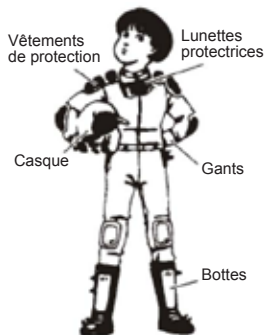

DANGER POTENTIEL

Ne pas faire preuve de prudence durant la conduite de ce VTT sur des terrains non familiers.

CE QUI PEUT ARRIVER

Vous risquez de rencontrer des roches, des bosses ou des trous dissimulés et de ne pas avoir assez de temps pour réagir.

Cela pourrait causer une perte de contrôle du VTT.

COMMENT ÉVITER LE DANGER

Faites preuve de prudence lorsque vous conduisez sur un terrain non familier. Surveillez toujours les changements de conditions sur le terrain.



DANGER POTENTIEL

Ne pas faire preuve de prudence pendant les virages; tourner de manière trop brusque ou agressive.

CE QUI PEUT ARRIVER

Vous pourriez subir une perte de contrôle pouvant mener à un accident.

COMMENT ÉVITER LE DANGER

Suivez toujours la procédure appropriée pour tourner. Exercez-vous à effectuer des virages à basse vitesse avant d'effectuer des virages à plus grande vitesse. Ne tentez pas d'effectuer des virages trop brusques ou à des vitesses trop excessives pour les conditions existantes et votre niveau d'expérience.



AVERTISSEMENT

Indique un danger potentiel pouvant mener à des blessures graves ou à la mort.

Avertissements

DANGER POTENTIEL

Tenter de faire des cabrés, des sauts et d'autres manœuvres périlleuses.

CE QUI PEUT ARRIVER

Cela augmente les risques de perte de contrôle du VTT et peut mener à un accident.

COMMENT ÉVITER LE DANGER

Ne tentez jamais d'effectuer des manœuvres périlleuses comme des cabrés ou des sauts. N'essayez pas d'en mettre plein la vue.

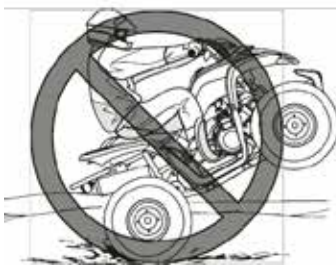

DANGER POTENTIEL

Ne pas garder les mains sur le guidon ou les pieds sur les appuis-pieds pendant la conduite.

CE QUI PEUT ARRIVER

Le retrait d'une seule main ou d'un seul pied peut réduire votre capacité à contrôler le VTT ou causer une perte d'équilibre et une chute hors du VTT. Si vous retirez votre pied de l'appui-pied, votre pied ou votre jambe peuvent entrer en contact avec les roues et cela pourrait causer une blessure ou un accident.

COMMENT ÉVITER LE DANGER

Gardez toujours les deux mains sur le guidon et les deux pieds sur les appuis-pieds durant la conduite.



DANGER POTENTIEL

Manipuler l'essence de manière inappropriée.

CE QUI PEUT ARRIVER

L'essence peut s'enflammer et vous pourriez subir des brûlures. L'essence est toxique et peut causer des blessures.

COMMENT ÉVITER LE DANGER

Arrêtez toujours le moteur lorsque vous faites le plein. Évitez de faire le plein immédiatement après le fonctionnement du moteur ou lorsque le moteur est encore très chaud. Évitez de déverser de l'essence sur le moteur ou le tuyau d'échappement/silencieux lorsque vous faites le plein. Ne faites jamais le plein pendant que vous fumez ou à proximité d'une source d'étincelles, de flammes nues ou d'autres sources d'allumage comme les flammes pilotes des chauffe-eau et des sècheuses.

Lors du transport du véhicule dans un autre véhicule, assurez-vous de le garder en position verticale et que le robinet de carburant est à la position « OFF » (arrêt). Sinon, du carburant risque de s'échapper du carburateur ou du réservoir à carburant.

Ne montez et ne descendez jamais des pentes dont l'inclinaison est supérieure à 25°



AVERTISSEMENT

Indique un danger potentiel pouvant mener à des blessures graves ou à la mort.

Avertissements

DANGER POTENTIEL

Conduire sur des pentes abruptes.

CE QUI PEUT ARRIVER

Ce VTT peut renverser plus facilement sur les pentes abruptes que sur les surfaces de niveau.

COMMENT ÉVITER LE DANGER

Ne conduisez jamais ce VTT sur des pentes qui sont trop abruptes pour le VTT ou vos habiletés.

Exercez-vous sur des pentes plus petites avant de monter des pentes plus hautes.

DANGER POTENTIEL

Ne pas faire preuve de prudence durant la conduite de ce VTT sur des terrains accidentés, glissants ou meubles.

CE QUI PEUT ARRIVER

Vous pourriez subir une perte de traction ou de contrôle pouvant mener à un accident.

COMMENT ÉVITER LE DANGER

Ne conduisez pas ce VTT sur des terrains accidentés, glissants ou meubles avant d'avoir pratiqué et acquis les compétences nécessaires pour contrôler ce VTT sur ces types de terrains.



DANGER POTENTIEL

Monter une pente incorrectement.

CE QUI PEUT ARRIVER

Vous pourriez subir une perte de contrôle pouvant mener à un accident.

COMMENT ÉVITER LE DANGER

Suivez toujours les procédures appropriées pour monter des pentes.

Vérifiez toujours le terrain attentivement avant de commencer l'ascension d'une pente.

Ne montez jamais des pentes si le terrain est glissant ou le sol est meuble.

Transférez votre poids vers l'avant. N'ouvrez jamais le papillon des gaz subitement. Le VTT risque de basculer vers l'arrière.

Ne franchissez jamais le sommet d'une pente à haute vitesse. Un obstacle, une dénivellation abrupte, un autre véhicule ou une personne pourrait se trouver de l'autre côté.



DANGER POTENTIEL

Déraper ou glisser pendant la conduite.

CE QUI PEUT ARRIVER

Vous pourriez subir une perte de contrôle pouvant mener à un accident.

COMMENT ÉVITER LE DANGER

Apprenez comment contrôler un dérapage ou un glissement de manière sécuritaire en vous pratiquant à basses vitesses sur un terrain plat et de niveau. Sur les surfaces extrêmement glissantes, comme la glace ou la neige, avancez lentement et soyez très prudent pour réduire les risques de dérapages ou de glissements non contrôlés.



AVERTISSEMENT

Indique un danger potentiel pouvant mener à des blessures graves ou à la mort.

Avertissements

DANGER POTENTIEL

Descendre une pente incorrectement.

CE QUI PEUT ARRIVER

Vous pourriez subir une perte de contrôle pouvant mener à un accident.

COMMENT ÉVITER LE DANGER

Suivez toujours les procédures appropriées pour descendre des pentes.

Vérifiez toujours le terrain attentivement avant de commencer à descendre une pente. Transférez votre poids vers l'arrière.

Ne descendez jamais une pente à haute vitesse.

Évitez de descendre une pente en angle, car le VTT risque de pencher abruptement d'un côté. Descendez la pente en ligne droite, lorsque cela est possible.



DANGER POTENTIEL

Caler le moteur, rouler vers l'arrière ou descendre du véhicule de manière inappropriée en tentant de monter une pente.

CE QUI PEUT ARRIVER

Vous pourriez subir une perte de contrôle pouvant mener à un accident.

COMMENT ÉVITER LE DANGER

Embrayez au rapport approprié et conservez une vitesse régulière pendant que vous montez une pente.

Si vous perdez votre élan :

Gardez votre poids vers le haut de la pente.

Appliquez les freins.

Enclenchez le frein de stationnement après l'arrêt du véhicule.

Si vous commencez à reculer :

Gardez votre poids vers le haut de la pente.

Appliquez les freins graduellement pendant que vous roulez vers l'arrière.

Lorsque le véhicule est complètement arrêté, enclenchez le frein de stationnement.

Descendez du VTT du côté ascendant de la pente ou d'un côté si le véhicule pointe directement vers le haut de la pente.

Tournez le VTT et montez sur le VTT en suivant la procédure décrite dans ce manuel de l'utilisateur.

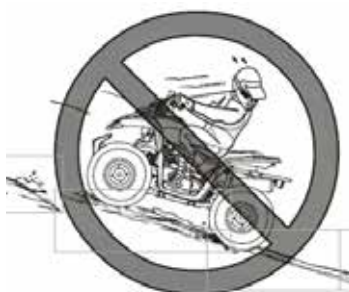

DANGER POTENTIEL

Conduire le VTT avec des pneus inappropriés ou une pression de pneu incorrecte ou inégale.

CE QUI PEUT ARRIVER

Vous pourriez subir une perte de contrôle pouvant mener à un accident.

COMMENT ÉVITER LE DANGER

Utilisez toujours la dimension et le type de pneu spécifiés dans ce manuel de l'utilisateur.

Conservez toujours une pression de pneu appropriée.



AVERTISSEMENT

Indique un danger potentiel pouvant mener à des blessures graves ou à la mort.

Avertissements

DANGER POTENTIEL

Conduire le VTT dans une eau profonde ou un courant d'eau fort.

CE QUI PEUT ARRIVER

Les pneus peuvent flotter et causer une perte de traction et de contrôle pouvant mener à un accident.

COMMENT ÉVITER LE DANGER

Ne conduisez jamais le VTT dans une eau où le courant est fort ou une eau plus profonde que les appuis-pieds.

Rappelez-vous que la capacité de freinage des freins mouillés pourrait être réduite. Testez les freins une fois que le véhicule est sorti de l'eau. Au besoin, serrez les freins à quelques reprises pour faire sécher les plaquettes de frein.



DANGER POTENTIEL

Conduire ce VTT avec des modifications inappropriées.

CE QUI PEUT ARRIVER

Une installation et une utilisation inappropriées des accessoires ou des modifications apportées au VTT peuvent modifier son fonctionnement ou sa maniabilité et, dans certains cas, mener à un accident.

COMMENT ÉVITER LE DANGER

Ne modifiez jamais ce VTT par l'installation ou l'utilisation inadéquate d'accessoires. Toutes les pièces et tous les accessoires ajoutés à ce VTT devraient être des composants conçus pour être utilisés sur ce VTT et devraient être installés et utilisés conformément aux instructions. N'installez jamais une commande d'accélérateur à poignée tournante. Si vous avez des questions, veuillez communiquer avec un concessionnaire agréé.

DANGER POTENTIEL

Conduire incorrectement par dessus des obstacles.

CE QUI PEUT ARRIVER

Vous pourriez subir une perte de contrôle pouvant mener à un accident.

COMMENT ÉVITER LE DANGER

Avant de conduire sur un terrain non familier, vérifiez la présence d'obstacles. Ne tentez jamais de conduire par-dessus des obstacles de grande taille comme de grosses roches ou des arbres tombés. Lorsque vous conduisez par-dessus des obstacles, suivez toujours les procédures appropriées.

DANGER POTENTIEL

Conduire le VTT avec plus de passagers que permis par la conception.

CE QUI PEUT ARRIVER

Vous pourriez subir une perte de contrôle pouvant mener à un accident.

COMMENT ÉVITER LE DANGER

Ne jamais conduire avec un passager sauf si le véhicule est équipé d'un siège passager (modèle pour 2).



AVERTISSEMENT

Indique un danger potentiel pouvant mener à des blessures graves ou à la mort.

Avertissements

DANGER POTENTIEL

Ne pas relâcher le frein de stationnement avant d'utiliser le VTT.

CE QUI PEUT ARRIVER

L'utilisation du VTT pendant que le frein de stationnement est enclenché pourrait réduire la maniabilité et l'efficacité des freins et mener à un accident.

COMMENT ÉVITER LE DANGER

Relâchez toujours le frein de stationnement avant d'utiliser le VTT.

DANGER POTENTIEL

Traverser les pentes ou tourner sur les pentes de manière inappropriée.

CE QUI PEUT ARRIVER

Vous pourriez subir une perte de contrôle pouvant mener à un accident.

COMMENT ÉVITER LE DANGER

Évitez de conduire de manière transversale à flanc de pente ou de tourner sur une pente lorsque cela est possible. Ne tentez jamais de tourner le VTT sur une pente avant de maîtriser les techniques de virage décrites dans ce manuel de l'utilisateur. Exercez-vous d'abord sur une surface de niveau. Si vous devez circuler de manière transversale sur une pente ou tourner sur une pente : Suivez toujours les procédures appropriées décrites dans ce manuel de l'utilisateur. Évitez les pentes si le terrain est glissant ou le sol est meuble. Transférez votre poids vers le côté ascendant de la pente.



DANGER POTENTIEL

Démarrer ou faire tourner le moteur dans un espace fermé.

CE QUI PEUT ARRIVER

Les vapeurs d'échappement sont toxiques et peuvent causer un évanouissement et la mort en peu de temps.

COMMENT ÉVITER LE DANGER

Faites toujours fonctionner votre VTT à l'extérieur ou dans un endroit bien ventilé.

DANGER POTENTIEL

Système d'échappement chaud.

CE QUI PEUT ARRIVER

Une personne qui touche à un système d'échappement pendant ou après le fonctionnement du véhicule peut subir des brûlures.

COMMENT ÉVITER LE DANGER

Ne touchez pas au système d'échappement chaud. Ne stationnez pas le VTT à un endroit où d'autres personnes peuvent entrer en contact avec le système d'échappement.



AVERTISSEMENT

Indique un danger potentiel pouvant mener à des blessures graves ou à la mort.

Avertissements

DANGER POTENTIEL

Utiliser le VTT à des endroits où les autres véhicules hors route pourraient ne pas vous voir.

CE QUI PEUT ARRIVER

Vous pourriez subir une collision causant des blessures.

COMMENT ÉVITER LE DANGER

Installez toujours un fanion de sécurité sur le VTT pour vous rendre plus visible. Surveillez attentivement la présence d'autres conducteurs de VTT ou d'autres véhicules.



DANGER POTENTIEL

Effectuer un virage de manière inappropriée.

CE QUI PEUT ARRIVER

Le VTT peut causer une perte de contrôle menant à une collision ou un renversement.

COMMENT ÉVITER LE DANGER

Suivez toujours les procédures appropriées pour effectuer un virage, tel que décrit dans ce manuel de l'utilisateur. Exercez-vous à effectuer des virages à basse vitesse avant d'effectuer des virages à plus grande vitesse. Ne tournez pas à des vitesses trop rapides par rapport à vos compétences ou aux conditions. Ne tournez pas à des vitesses excessives.

DANGER POTENTIEL

Surcharger ce VTT.

CE QUI PEUT ARRIVER

Cela pourrait modifier la maniabilité, la stabilité et le freinage du VTT et mener à un accident ou une blessure.

COMMENT ÉVITER LE DANGER

Ne dépassez jamais la capacité de charge indiquée pour ce VTT.



AVERTISSEMENT

Indique un danger potentiel pouvant mener à des blessures graves ou à la mort.



Étiquettes volantes et étiquettes d'avertissement

Votre VTT ARGO est livré avec différentes étiquettes, volantes ou autocollantes, qui contiennent de l'information importante sur la sécurité concernant le véhicule. Toute personne qui conduit le VTT doit lire et comprendre cette information importante sur la sécurité avant de l'utiliser.

Les étiquettes volantes et les autres étiquettes sont considérées comme des composants permanents du VTT. Si une étiquette devient difficile à lire ou se détache du véhicule, communiquez avec votre concessionnaire de VTT ARGO pour obtenir une étiquette de rechange.

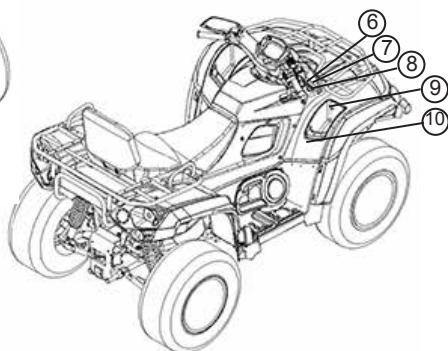
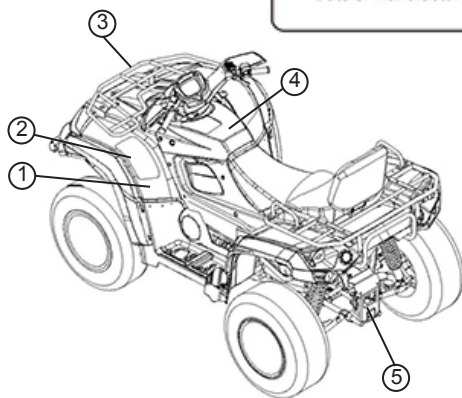

Emissions Control Information	
Manufacture:	ARGO
Engine Displacement:	_____ Engine Family: _____
UTV Permeation Family:	_____
This Vehicle conforms to EPA regulations applicable _____ model year new UTVs and is certified to EPA emission standards of _____ g/km HC + NOX and _____ g/km CO	
ENGINE TUNE UP SPECS	
Ignition Timing:	_____
Certified to use Gasoline	
Minimum Unleaded Fuel Octane Rating:	_____
Engine Exhaust Control System:	_____
Made in TAIWAN	
Date of Manufacture:	____/____/____



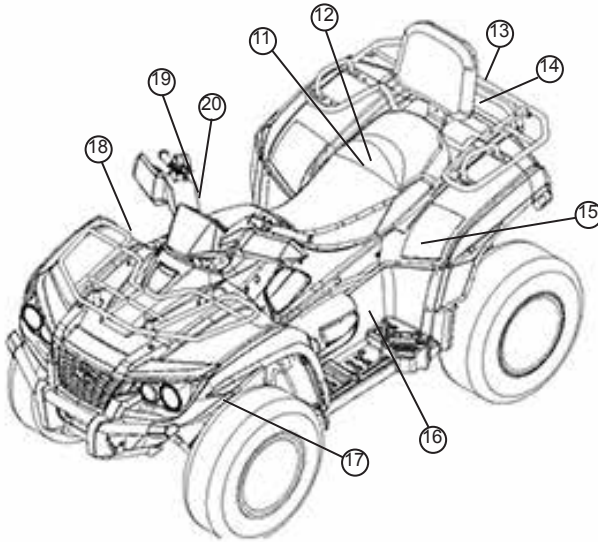

Veuillez lire et comprendre toutes les étiquettes de votre VTT. Ces étiquettes contiennent des informations importantes relatives à la sécurité et à l'utilisation appropriée.

Ne jamais retirer d'étiquettes de votre VTT. Si une étiquette devient difficile à lire ou se détache du véhicule, demandez une étiquette de rechange à votre concessionnaire.

1.

⚠ WARNING

- Never operate this ATV on HILLS steeper than 25 degrees $\angle 25^\circ$. To prevent tipover on hilly terrain, when going up or down, use throttle and brakes gradually.
- REVERSE operation can be dangerous even at low speeds. Steering becomes difficult. To prevent tipover, avoid sudden braking or sharp turns.
- Use OVERRIDE for reverse speed limiter with caution. To prevent loss of control, never activate override button with open throttle.
- When this ATV is not in operation or unattended, leave shift lever in the park position.

118313

2.

⚠ WARNING

Improper use can result in SEVERE INJURY or DEATH



ALWAYS USE AN APPROVED HELMET AND PROPER TIE-DOWN SEATS FOR DRIVER AND PASSENGERS



NEVER USE ON PUBLIC ROADS



NEVER CARRY MORE THAN ONE PASSENGER



NEVER USE WITH DRUGS OR ALCOHOL

NEVER operate :

- without proper ATV training or instruction
- at speeds too fast for your skills or the conditions
- on public roads, a collision can occur with another vehicle
- with a passenger unless passenger seat is securely in place

THE OPERATOR MUST ALWAYS :

- use proper riding techniques to avoid overturn on hills and rough terrain and in turns
- avoid paved surfaces - pavement may seriously affect handling and control
- reduce speed and use extra caution at all times when carrying a passenger - clamshell passenger when conditions require
- make sure passenger reads and understands this label and passenger safety label

**LOCATE AND READ OPERATOR'S MANUAL
FOLLOW ALL INSTRUCTIONS AND WARNINGS**

R12482

Étiquettes volantes et étiquettes d'avertissement

3.



4.



5.



6.

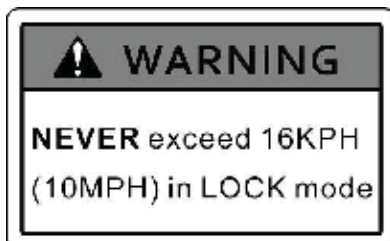

7.

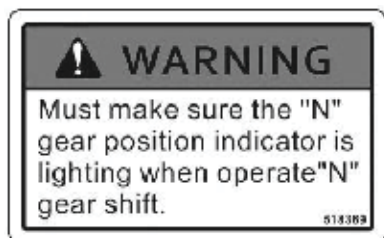

8.



9.



10.

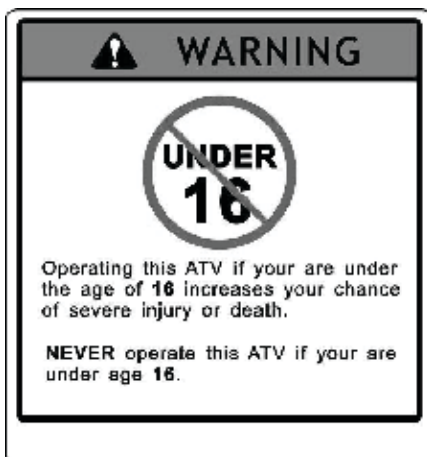

Étiquettes volantes et étiquettes d'avertissement

11.

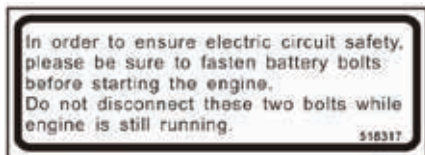

12.

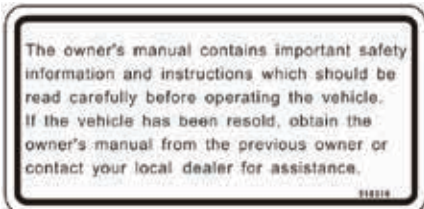

13.



14.



15.



16.



17.

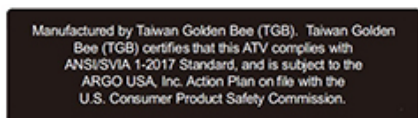

18.

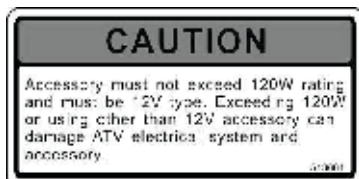

Étiquettes volantes et étiquettes d'avertissement

19.

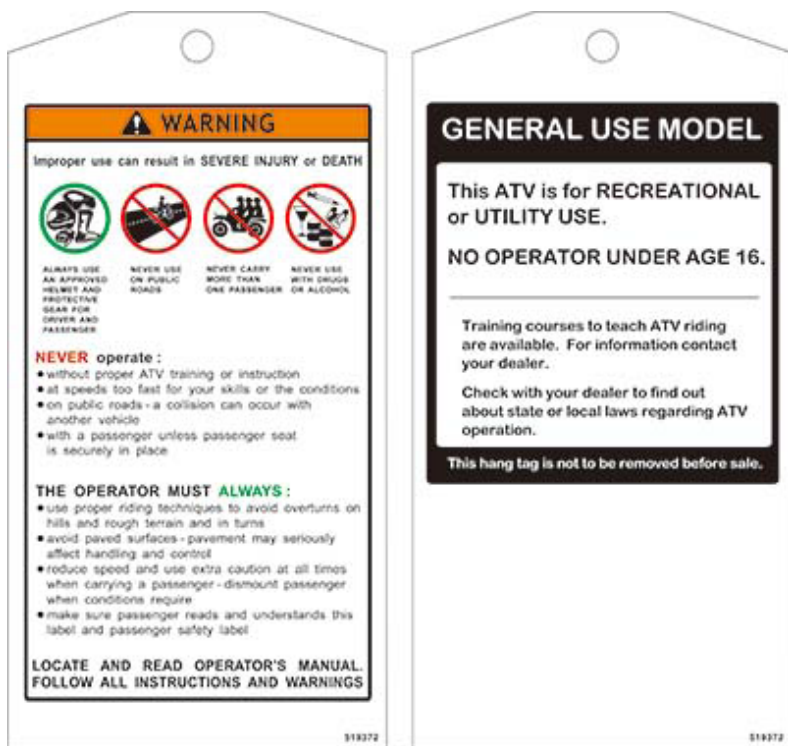

Avant

Arrière

20.

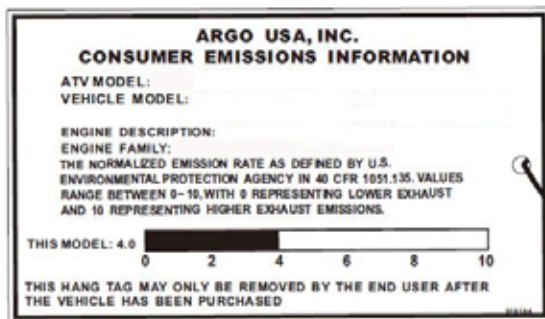

SECTION 3

Spécifications

MOTEUR ET CHÂÎNE CINÉMATIQUE

Type	Quatre-temps, refroidi par eau
Alésage x course	95 x 79,2 mm (3,74 x 3,12 po)
Cylindrée	561 cm ³
Disposition des cylindres	Monocylindre
Taux de compression	10,2 +/- 0,5
Puissance max./régime	31,4 kW/7 000 tr/min
Couple max./régime	53,6 N·m/5 500 tr/min
Allumage	ECU
Système de démarrage	Électrique
Système de lubrification	Circulation forcée et barbotage
Type de bougie d'allumage	NGK DCR8E
Batterie	12 V/18 Ah
Filtration d'air	Éponge
Type de frein	Disque avant – 200 mm (7,8 po) Disque arrière – 180 mm (7,08 po)
Réduction primaire	Courroie
Réduction secondaire	Engrenage/pignon
Type d'embrayage	Centrifuge, fonctionnement à sec
Transmission	À variation continue, changement de vitesse automatique

CHÂSSIS

Longueur (hors tout)	228 cm (89,8 po)
Hauteur (hors tout)	142 cm (55,9 po)
Largeur (hors tout)	123 cm (48,4 po)
Poids à sec	387 kg (851 lb)
Empattement	1 450 mm (57,1 po)
Suspension	Avant : Bras triangulaire double Arrière : Bras triangulaire double
Pneus	Type : Sans chambre XRT 600 EPS Avant : 25x8-12 Arrière : 25x10-12 XRT 600 LE Avant : 26x9-14 Arrière : 26x11-14
Pression des pneus	Avant : 48 kPa (7 psi) Arrière : 48 kPa (7 psi)

DIVERS

Jantes	XRT 600 EPS : Acier XRT 600 LE : Aluminium
Capacité du réservoir à essence (nominale)	16 L (4,2 gal US)
Essence (recommandée)	Essence ordinaire sans plomb, indice d'octane 87
Huile moteur (recommandée)	SAE 10W-40
Capacité d'huile moteur (approximative)	Vidange avec filtre – 3,85 L (4 pte) Vidange sans filtre – 3,5 L (3,6 pte)
Lubrifiant d'engrenage (recommandé)	SAE 85W-90
Différentiel avant	Changement: 350 mL (11.8 oz) Reconstruire: 400 mL (13.5 oz)
Cartier d'engrenage arrière	Changement: 350 mL (11.8 oz) Reconstruire: 400 mL (13.5 oz)
Feux	Avant – 60 x 2 W (route/croisement) – 60 x 2 W Feux arrière – 5 x 1 W Feux d'arrêt – 21 x 1 W Feux de clignotants – 10 x 4 W
Limites de poids	
Capacité de charge (maximum)	230 kg (508 lb)
Porte-bagages avant (maximum)	45 kg (99 lb)
Porte-bagages arrière (maximum)	75 kg (165 lb)
Poids vertical max. sur l'attelage	55 kg (120 lb)
Capacité de remorquage	557 kg (1 225 lb)
Les spécifications peuvent faire l'objet de modifications sans préavis.	

SECTION 4

Description et identification

Documentation des numéros d'identification

Documentez le numéro d'identification de la clé, le numéro de série sur le cadre, le numéro de série du moteur et le code de modèle pour faciliter le processus de commande des pièces de rechange.

N° DE CLÉ _____

N° DE CADRE _____

N° DU MOTEUR _____

CODE DE MODÈLE _____



Numéro d'identification de la clé

Le numéro d'identification de la clé est estampé sur l'étiquette volante, tel qu'illustré.

Numéro de série du cadre et numéro de série du moteur

1. Numéro de cadre :

Documentez le numéro du châssis et du moteur pour référence future.

Le numéro se trouve sur le côté avant droit du châssis, comme indiqué (1).

2. Le numéro du moteur se trouve à l'avant du moteur, comme indiqué (2).

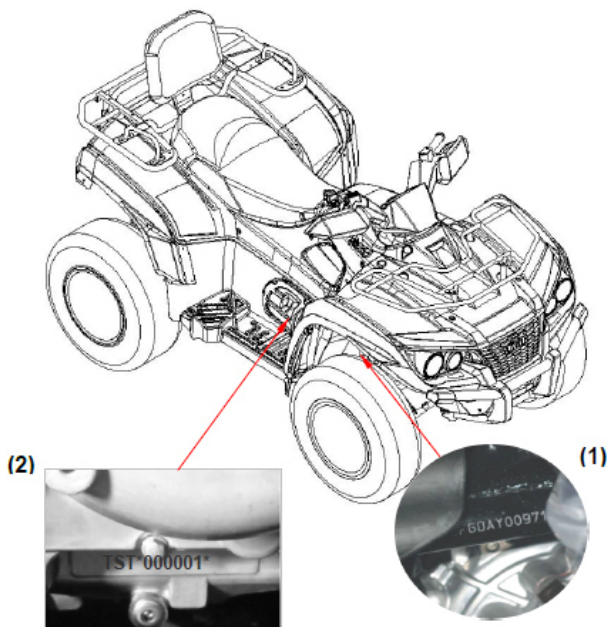



Emplacement des pièces et des commandes



- | | |
|--|--|
| 1. Commutateur d'arrêt | 8. Prise CC auxiliaire |
| 2. Commutateur de feux de route/croisement | 9. Commutateur de 2RM/4RM/ blocage du différentiel |
| 3. Levier de frein aux quatre roues | 10. Accélérateur |
| 4. Bouton de démarrage | 11. Bouchon de réservoir à carburant |
| 5. Bouton de dépassement | 12. Levier L/H/N/R |
| 6. Commutateur d'allumage | 13. Frein de stationnement |





Fonction/position du commutateur d'allumage

Position	Fonction	Clé retirée	
	Feu de position	NON	
ON (marche)	Tous les systèmes électriques sont opérationnels.	NON	
OFF (arrêt)	En stationnement	OUI	

ATTENTION

Gardez toujours le commutateur d'allumage à la position « OFF » (arrêt) lorsque le moteur n'est pas en marche. Si le commutateur d'allumage reste à la position « ON » (marche) lorsque le moteur n'est pas en marche, la batterie risque de se décharger. Si vous arrêtez votre VTT en tournant le commutateur d'arrêt du moteur à la position « OFF » (arrêt), assurez-vous de tourner le commutateur d'allumage à la position « OFF » (arrêt) pour éviter la décharge de la batterie.

Symboles et fonctions

Position	Nom	Fonction	
	Bouton de démarrage	Démarrer le moteur	
	Commutateur de feux de route et de croisement	Alterner entre les feux de route et les feux de croisement	
	Commutateur d'arrêt du moteur	Arrêter le moteur	
	Moteur en marche	Engager le moteur pour le mettre en marche	

Remarque : Il faut serrer les freins pour démarrer le moteur.

Emplacement des pièces et des commandes

Fonction de surpassement

1. Placez le levier de vitesses à la position « R » pour la marche arrière, puis appuyez sur le bouton de surpassement et maintenez-le enfoncé.
2. Le relâchement de la pression sur le bouton limitera la vitesse en marche arrière.



Surpassement

Levier de frein aux quatre roues (avec frein de stationnement)

Le levier de frein aux quatre roues est situé sur la poignée gauche du guidon. Pour freiner, serrez le levier de frein vers la poignée de guidon.



Pédale de frein arrière

Le frein arrière (pédale) se trouve du côté droit du VTT. Pour appliquer le frein arrière, enfoncez la pédale de frein.



AVERTISSEMENT

- Avant de conduire, vérifiez que le frein offre une résistance suffisante au niveau du levier de frein. Vérifiez également si la quantité de liquide de frein est suffisante dans le réservoir.
- Avant de conduire, vérifiez le système de freinage. L'écart à l'extrémité du levier de frein doit être de 12 mm environ. Informez votre concessionnaire local en cas de différences éventuelles.
- Les anomalies aux freins, telles que des fuites ou une performance médiocre, doivent être inspectées par un concessionnaire ARGO agréé.

Remarque : En serrant le levier de frein, le système de freinage aux quatre roues sera activé.

Remarque : Le niveau du liquide de frein doit être supérieur au repère MIN. Si le niveau continue à baisser, consultez un concessionnaire ARGO agréé. Utilisez toujours un liquide de frein DOT 4.

Emplacement des pièces et des commandes



Levier de vitesses

- L** : Utilisation à couple élevé (rapport de traction)
- H** : Utilisation normale (rapport de conduite)
- N** : Point mort
- R** : Marche arrière
- P** : Stationnement



Instructions relatives au levier de vitesses :

1. Le moteur démarre aux positions point mort (N) ou stationnement (P).
2. Soulevez et maintenez la détente de déblocage du levier de vitesses pour désengager et déplacer le levier de vitesses de « N » à « H », « L » ou « R ». (« L » est utilisé pour les surfaces irrégulières).

Remarque : Lors du passage de H à L e n'importe quelle vitesse/direction, le véhicule doit être à l'arrêt complet.

3. Pour la marche arrière, avec le frein serré, appuyez sur le pommeau et déplacez le levier de vitesses de « N » à « R ».



ATTENTION

L'utilisation du levier de vitesses alors que le véhicule est en mouvement peut être dangereux. Ceci est strictement interdit. Attendez toujours que le véhicule soit complètement arrêté. Ne conduisez pas le VTT à haute vitesse en « R » (marche arrière), peu importe les circonstances.

Emplacement des pièces et des commandes

Sélecteur 2WD/4WD/ verrouillage

Le sélecteur 2WD/4WD vous permet de faire fonctionner votre VTT en deux roues motrices (roues arrière motorisées) ou en quatre roues motrices (différentiel avant ouvert).

Le commutateur de sélection 2WD/4WD/LOCK est situé au-dessus du levier d'accélérateur. Pour sélectionner le mode LOCK, appuyez sur le commutateur 4WD et tournez le levier LOCK « UP » jusqu'à la position LOCK. Le mode de conduite actuel est affiché sur la jauge multifonctionnelle. Pour couper la puissance des roues avant, tournez le levier de VERROUILLAGE vers le BAS et appuyez sur le commutateur 2WD/4WD.



AVERTISSEMENT

Arrêtez toujours le VTT avant de passer d'un système à deux roues motrices à un système à quatre roues motrices et vice versa, car cela pourrait endommager le différentiel. Le VTT se comporte différemment en deux roues motrices qu'en quatre roues motrices dans certaines circonstances. Le passage du mode deux roues motrices au mode quatre roues motrices ou vice versa pendant le déplacement peut entraîner un comportement différent du VTT de manière inattendue. Cela pourrait distraire l'opérateur et augmenter le risque de perte de contrôle et de provoquer un accident.

Emplacement des pièces et des commandes

2WD: traction arrière

Le VTT en mode deux roues motrices. La puissance est fournie aux roues arrière.

Ceci est principalement utilisé pour la conduite normale.



4WD: Quatre roues motrices

Engagez la puissance du moteur sur les quatre roues. Il y a un ensemble d'engrenages à glissement limité à l'intérieur du différentiel avant pour engager les roues avant droite et gauche à des vitesses différentes. Le mode 4 roues motrices offre beaucoup plus de traction que le mode 2 roues motrices et doit être utilisé lorsque vous roulez sur des surfaces mouillées et glissantes.



4WD lock:

Engagez la puissance du moteur sur les quatre roues sans engager l'ensemble de pignon à glissement limité. Cela fournit une traction uniforme aux quatre roues et doit être utilisé lorsque deux roues ou plus perdent de la traction.



AVERTISSEMENT

Toujours conduire à basse vitesse lorsque l'engrenage du différentiel du VTT est bloqué et prévoir du temps et une distance supplémentaires pour les manœuvres.

Toutes les roues tournent à la même vitesse quand l'engrenage du différentiel est bloqué, il faut donc plus d'effort pour tourner le VTT. L'effort nécessaire pour tourner augmente avec la vitesse de conduite. Vous risquez de perdre le contrôle et d'avoir un accident si vous ne pouvez pas effectuer un virage suffisamment serré pour la vitesse à laquelle vous roulez.

Emplacement des pièces et des commandes

Arrêtez le VTT, assurez-vous que le bouton 4RM est enfoncé, puis tournez le levier de blocage de différentiel à la position « LOCK » (bloquer). Lorsque l'engrenage du différentiel est bloqué, le témoin « LOCK » (bloqué) s'illumine sur l'affichage multifonction.

Pour débloquer l'engrenage du différentiel, arrêtez le VTT et tournez le levier de blocage vers la position « 4WD » (4RM).

Remarque : Conduire avant que le blocage du différentiel soit correctement engagé entraîne une limitation de la vitesse du véhicule jusqu'à ce que l'engagement soit complet.



AVERTISSEMENT

Faire tourner le levier de verrouillage des vitesses lorsque le VTT est en mouvement peut être extrêmement dangereux et vous pouvez perdre le contrôle du véhicule. Le mécanisme de la boîte de vitesses peut être endommagé si le levier est déplacé pendant que le VTT est en mouvement.

Arrêtez toujours complètement le VTT avant de passer entre 2WD, 4WD et LOCK.

Emplacement des pièces et des commandes

Indicateur de vitesse

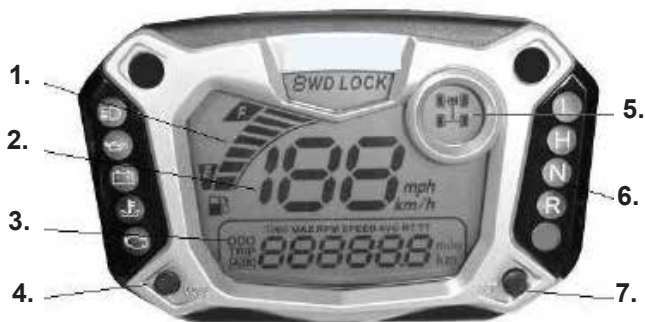

- 1. Barres de niveau de carburant
- 2. Indicateur de vitesse
- 3. Affichage des fonctions
- 4. Bouton MODE
- 5. Indicateur de mode 2RM/4RM
- 6. Symboles des témoins à DEL
- 7. Bouton « SET » (réglage)
- 8. Mode EPS

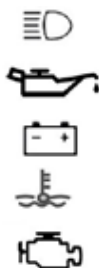

Feux de route – Bleu	L/H	Mode de marche avant – Vert
Témoin d'huile moteur – Rouge	N	Point mort – Vert
Témoin de charge de la batterie	R	Marche arrière – Vert
Température du liquide de refroidissement – Rouge	P	Stationnement
Vérification du moteur – Jaune		

Emplacement des pièces et des commandes

1. Témoin d'huile moteur (rouge) : Si ce témoin s'allume, vérifiez le niveau de l'huile moteur. Si le niveau est bon, contactez votre concessionnaire ARGO local pour qu'il procède à une inspection.



AVERTISSEMENT

Le témoin d'avertissement d'huile moteur s'allume lorsque le niveau d'huile est trop bas. Après avoir ajouté la quantité d'huile correcte, le témoin d'avertissement s'éteint. Ne jamais conduire le véhicule si le témoin d'avertissement d'huile allumé.

Conduire le véhicule avec le témoin d'avertissement d'huile allumé risque d'endommager gravement le moteur.

2. Témoin de température (rouge) : Si ce témoin s'allume lorsque le moteur est en marche, cela signifie qu'il existe un problème avec le système de refroidissement. Contactez votre concessionnaire ARGO local pour qu'il procède à une inspection.
3. Témoin d'avertissement de charge de la batterie : Si ce témoin s'allume lorsque le moteur est en marche, cela signifie que le système de charge fonctionne mal. Contactez un concessionnaire ARGO agréé pour qu'il procède à une inspection.

REMARQUE : Lorsque le commutateur d'allumage passe en position ON (marche), le témoin d'huile moteur, le témoin de température et le témoin de la batterie effectuent un auto-diagnostic. Si le système n'exécute pas le programme d'auto-diagnostic, il existe une anomalie dans le système. Contactez un concessionnaire ARGO agréé pour qu'il procède à une inspection.

4. Témoin de vérification du moteur (jaune) : Si ce témoin s'allume, contactez un concessionnaire ARGO agréé pour qu'il procède à une inspection.
5. EPS « FAIL » clignotant indique un dysfonctionnement de l'EPS et le code de défaut s'affichera sur la ligne inférieure de l'écran avec « c#### », veuillez contacter un revendeur ARGO agréé.

Affichage des fonctions

RPM : Tachymètre numérique

1. Le régime est affiché sur la 2^e rangée.
2. Le tachymètre numérique affiche jusqu'à 19 900 tr/min.
3. Le signal du tachymètre est relevé par l'ECU ou la bobine d'allumage.

MAX RPM : Tachymètre maximum

1. Le régime max. (MAX RPM) est affiché sur la 2^e rangée.
2. Affiche la lecture la plus élevée du tachymètre obtenue après la dernière opération de RÉINITIALISATION.

SPEED : Indicateur de vitesse

1. L'indicateur de vitesse est affiché sur la 1^{re} rangée de l'écran.
2. Affiche la lecture de l'indicateur de vitesse jusqu'à 300 km/h ou 187,5 mi/h.

MAX SPEED : Indicateur de vitesse maximum

1. MAX. est affiché sur la 1^{re} rangée.
2. Affiche la vitesse maximale obtenue après la dernière opération de RÉINITIALISATION.

SPEED AVG : Indicateur de vitesse moyenne

1. La vitesse moyenne (AVG) est affichée sur la 2^e rangée.
2. Calcule la vitesse moyenne depuis la dernière RÉINITIALISATION.

Emplacement des pièces et des commandes

TRIP A et TRIP B : Totalisateur partiel A et B

1. La fonction TRIP (trajet) enregistre la distance cumulée des trajets depuis la dernière RÉINITIALISATION durant la conduite du VTT.
2. Affichée sur la 2^e rangée de l'écran.

ODO : Compteur kilométrique

1. ODO enregistre la distance cumulée parcourue pendant le fonctionnement.
2. Les données du compteur kilométrique sont enregistrées dans la mémoire même lorsque le contact est coupé.

RT : Indicateur de durée de conduite

1. Calcule le temps de fonctionnement total depuis la dernière RÉINITIALISATION.
2. Le calcul commence automatiquement avec le déplacement du véhicule.

TT : Indicateur de durée de conduite totale

1. Calcule le temps de fonctionnement total depuis le début de l'utilisation du VTT.
2. Le calcul commence automatiquement avec le déplacement du véhicule.
3. Les données TT sont enregistrées dans la mémoire même lorsque le contact est coupé.

INDICATEUR DE CARBURANT (uniquement sur les modèles équipés de cette fonction)

1. Indicateur graphique à sept (7) barres de l'état de plein du carburant.
2. La dernière barre clignote pour indiquer que le niveau de carburant est bas.

Fonctionnement des boutons

BOUTON MODE

1. Appuyez sur le bouton MODE pour alterner en boucle d'un écran de fonction à un autre.

ODO → RPM → TRIP A → TRIP B → MAX SPEED → SPEED AVG → RT → TT → MAX RPM → TIME → EPS → ODO

2. Appuyer sur MODE pendant 10 secondes pour modifier l'affichage en km/h ou en mi/h.

FONCTION DE RÉINITIALISATION

1. Appuyez sur MODE pour passer à l'écran souhaité, puis appuyez simultanément sur les boutons MODE et SET (réglage) pendant six (6) secondes pour remettre à zéro les données des valeurs enregistrées. Chaque fonction doit être réinitialisée individuellement.
2. Les données ODO, Clock (horloge) et TT ne peuvent pas être réinitialisées.

RÉGLAGE DE L'HEURE

1. Appuyez sur le bouton MODE pour passer à l'écran ODO pour le TYPE I, ou à l'écran TIME pour le TYPE II, puis appuyez simultanément sur les boutons MODE et SET (réglage) pendant trois (3) secondes pour régler l'heure.
2. Lorsque le chiffre clignote, appuyez sur le bouton SET (réglage) pour obtenir le chiffre souhaité, puis appuyez sur le bouton MODE pour passer au chiffre suivant.
3. Après avoir réglé l'heure, appuyez simultanément sur les boutons MODE et SET (réglage) pour enregistrer et revenir à l'écran ODO.

Emplacement des pièces et des commandes

4. Durant le réglage, si le chiffre n'a pas changé pendant plus de dix (10) secondes, le réglage sera enregistré automatiquement et reviendra à l'écran de l'heure.
5. Lorsque la vitesse est supérieure à 10 km/h (6 mi/h), le réglage est enregistré automatiquement.

FONCTION EPS (direction à assistance électrique)

Le témoin EPS s'allume lorsque vous appuyez sur le bouton MODE et que vous faites défiler jusqu'à la fonction EPS. Vous pouvez choisir d'engager ou de désengager la fonction EPS au besoin. Le témoin reste allumé lorsque l'EPS est engagé et que le contact est mis. Vous pouvez régler le couple de direction sur Max. ou Min.

MIN : Couple de direction réduit, utilisé pour terrain plat et vitesse élevée.

MAX : Couple de direction élevé, utilisé pour terrain accidenté et à basse vitesse.

FAIL : Défaillance de l'EPS, le clignotement indique une anomalie de l'EPS et le code d'anomalie s'affiche sur la ligne inférieure de l'écran avec « c#### ».

Siège

Pour retirer le siège :

1. Ouvrez la serrure en tournant la clé.
2. Soulevez le siège à l'arrière.

Pour installer le siège :

Insérez la languette située à l'avant du siège dans les supports de siège et poussez le siège vers le bas à l'arrière. Assurez-vous que le siège est fixé solidement.



Compartiments de rangement

Ce VTT est équipé de deux compartiments de rangement, situés sur les côtés avant droit et gauche. Pour accéder au compartiment de rangement, tournez le bouton.

Si vous rangez des documents dans les compartiments de rangement, assurez-vous de les envelopper dans un sac de plastique protecteur afin qu'ils restent au sec. Lorsque vous nettoyez le VTT, veillez à ce que l'eau ne pénètre pas dans les compartiments de rangement.

Un bouchon de vidange est situé dans le bas du compartiment de rangement avant. Si de l'eau s'accumule dans un compartiment de rangement, retirez le bouchon de vidange pour évacuer l'eau. Séchez le compartiment avec un chiffon et replacez le bouchon de vidange.



Bouchon
de vidange



Emplacement des pièces et des commandes

Batterie

La batterie est située sous le siège. Ce modèle est équipé d'une batterie qui ne requiert pas d'entretien. Il n'est pas nécessaire de vérifier le niveau d'électrolyte ni d'ajouter de l'eau distillée. Néanmoins, les connexions des câbles de la batterie doivent être vérifiées et serrées si nécessaire conformément au tableau d'entretien périodique.



AVERTISSEMENT

L'électrolyte de la batterie est toxique et dangereux car il contient de l'acide sulfurique pouvant provoquer des brûlures graves. Évitez tout contact avec la peau, les yeux ou les vêtements. Protégez toujours vos yeux lorsque vous travaillez à proximité de batteries.

Les batteries produisent des gaz explosifs. Gardez à l'écart de toute étincelle, flamme, cigarette ou toute autre source de combustion. Lorsqu'une batterie est chargée ou utilisée dans un espace fermé, gardez l'endroit bien aéré.

CONSERVEZ HORS DE PORTÉE DES ENFANTS



ATTENTION

Lorsque vous retirez la batterie, le commutateur d'allumage doit être en position « OFF » (arrêt) et le câble négatif de la batterie doit être déconnecté avant le câble positif.

Boîte à fusibles

Ce modèle comporte deux boîtes à fusibles; la première est la boîte à fusibles principale et l'autre est la boîte à fusibles de l'EPS.

Pour le modèle **EPS**, le MAXI-fusible est situé dans la boîte à fusibles de l'EPS qui se trouve sous le siège du côté droit du VTT.



Emplacement des pièces et des commandes

PRISE CC AUXILIAIRE

La prise CC auxiliaire est située sur le côté avant droit du VTT. La prise CC auxiliaire peut être utilisée pour les lampes de travail, les radios, etc. La prise CC auxiliaire doit être utilisée uniquement lorsque le moteur tourne et que le commutateur d'éclairage est sur la position « OFF » (éteint). Lorsque la prise CC auxiliaire est utilisée, le courant électrique doit être égal ou inférieur à 5 A.

1. Réglez le commutateur d'éclairage sur la position « OFF » (éteint).
2. Éteignez l'accessoire.
3. Démarrez le moteur.
4. Ouvrez le capuchon de la prise CC auxiliaire et insérez la fiche de l'accessoire dans la prise.
5. Allumez l'accessoire.
6. Lorsque la prise CC auxiliaire n'est pas utilisée, remettez le capuchon.



Prise CC



ATTENTION

- N'utilisez pas des accessoires nécessitant plus de 5 A. Cela peut surcharger le courant et faire sauter le fusible.
- Si des accessoires sont utilisés sans que le moteur tourne ou avec les phares allumés, la batterie se déchargera et le démarrage du moteur pourrait être difficile.
- N'utilisez pas un allume-cigarette d'automobile ou d'autres accessoires dont les fiches deviennent chaudes; cela peut endommager la prise.

Levier d'accélérateur

Le levier d'accélérateur est activé au pouce. Le papillon des gaz s'ouvre lorsque le levier est poussé. Lorsque la pression est relâchée, la tension du ressort ferme automatiquement le papillon des gaz. Contrôlez la vitesse du VTT en variant la position de l'accélérateur.

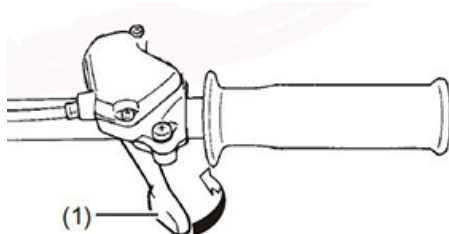

1. Levier d'accélérateur



AVERTISSEMENT

DANGER POTENTIEL

Défaillance de l'accélérateur.

CE QUI PEUT ARRIVER

L'accélérateur peut être difficile à utiliser et rendre l'accélération et le ralentissement ardu. Cela peut causer un accident.

COMMENT ÉVITER LE DANGER

Vérifiez le fonctionnement avant de mettre le moteur en marche. S'il ne fonctionne pas en douceur, vérifiez la cause.

Corrigez le problème avant de conduire le VTT.

Consultez un concessionnaire ARGO agréé si vous ne pouvez pas identifier ou résoudre le problème vous-même.

Emplacement des pièces et des commandes

Limiteur de vitesse

Le limiteur de vitesse empêche le papillon des gaz de s'ouvrir complètement, même lorsque le levier d'accélérateur est enfoncé au maximum. Le vissage du régulateur limite la puissance moteur disponible et réduit la vitesse maximale du VTT.

1. Limiteur
2. Écrou de blocage
- A. 18 mm (0,72 po)

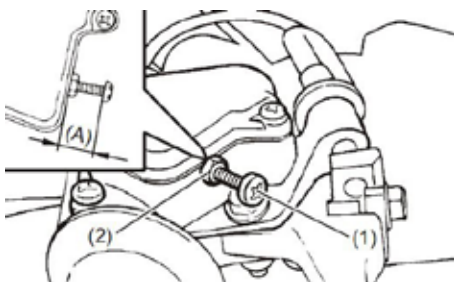

AVERTISSEMENT

DANGER POTENTIEL

Réglage inapproprié du limiteur de vitesse et de l'accélérateur.

CE QUI PEUT ARRIVER

Le câble d'accélérateur pourrait être endommagé. Un fonctionnement inapproprié de l'accélérateur pourrait causer une perte de contrôle du VTT, des blessures ou un accident.

COMMENT ÉVITER LE DANGER

Ne tournez pas le limiteur de vitesse de plus de 18 mm (0,72 po). Assurez-vous toujours que le jeu de garde du levier d'accélérateur est de 3 à 5 mm (0,12 à 0,2 po).

Filtre à air

Le filtre à air est situé sous le siège. Respectez le tableau d'entretien périodique pour un entretien correct.



AVERTISSEMENT

Pour nettoyer le matériau spongieux, utilisez toujours un solvant de nettoyage pour les pièces. N'utilisez pas un solvant à faible point d'éclair ou de l'essence pour nettoyer le matériau spongieux.

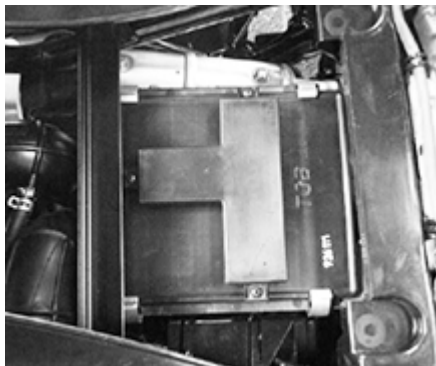

Emplacement des pièces et des commandes

Trousse d'outils

Une trousse d'outils est comprise avec votre VTT. Il est recommandé de placer la trousse d'outils dans un sac en vinyle et de la conserver en tout temps dans le compartiment de rangement.

1. Manomètre à air comprimé
2. Clé à bougie
3. Clé de 10/14 mm
4. Tournevis standard/
cruciforme
5. Manche de tournevis



SECTION 5

Apprendre à connaître votre VTT

Apprendre à connaître votre VTT

Ce VTT est conçu pour être utilisé à des fins récréatives. Cette section concernant la conduite de votre VTT comporte des instructions de conduite générales pour la conduite de votre VTT à des fins récréatives. Toutefois, les compétences et les techniques décrites dans cette section sont appropriées à tous les types de conduites. La conduite de votre VTT nécessite des compétences spéciales qui seront acquises avec le temps et la pratique. Prenez le temps d'apprendre les techniques de base bien avant de tenter d'effectuer des manœuvres plus difficiles.

La conduite de votre nouveau VTT peut être une activité très agréable et peut vous procurer des heures de plaisir. Mais il est essentiel de vous familiariser avec le fonctionnement du VTT pour acquérir les compétences requises afin d'obtenir une conduite agréable et sécuritaire. Avant de commencer à conduire, assurez-vous d'avoir lu ce manuel de l'utilisateur en entier et de comprendre le fonctionnement des commandes. Porter une attention particulière aux étiquettes d'attention et d'avertissement de votre VTT.

Limites de poids

Il existe des limites concernant le poids de la charge qui peut être transportée sur votre VTT. Reportez-vous à la partie relative aux limites de poids dans la section Spécifications. La modification de votre VTT avec de l'équipement non standard ou la conduite sur un terrain qui n'est pas plat ou lisse peut réduire ces limites davantage.

Ne dépassez jamais les capacités de charge indiquées pour ce véhicule. La charge devrait être distribuée correctement et attachée solidement. Conduisez à une vitesse réduite lorsque vous transportez une charge ou tirez une remorque et prévoyez une plus grande distance de freinage. La modification de votre VTT avec de l'équipement non standard ou la conduite sur un terrain qui n'est pas plat ou lisse peut réduire ces limites davantage.

Avant la conduite

Vous devez vous préparer avant de conduire. Ceci comprend obtenir des instructions appropriées, s'assurer que votre VTT est en bon état de fonctionnement et apprendre les règles de conduite sécuritaire de base.

Préparation du conducteur – recommandations relatives à l'âge

L'âge minimum pour ce modèle de VTT est 16 ans. Pour des raisons de sécurité, ne laissez jamais un conducteur de moins de 16 ans utiliser ce véhicule.

Vérifications avant l'utilisation

Inspectez toujours votre VTT à chaque fois que vous l'utilisez pour vous assurer que le VTT est sécuritaire pour la conduite. Effectuez les vérifications avant l'utilisation qui sont indiquées dans ce manuel. Suivez toujours les procédures et les calendriers d'inspection et d'entretien décrits dans le manuel de l'utilisateur.

Règles de conduite sécuritaire

Veuillez noter que les règles de conduite sécuritaire s'appliquent à tous les conducteurs de VTT.

Même si vous êtes un conducteur d'expérience ou une fois que vous le devenez, continuez de suivre ces directives pour votre sécurité et votre plaisir.

Équipement de protection

Portez toujours un casque de motocyclette homologué lorsque vous conduisez votre VTT. Vous devriez également porter des lunettes protectrices ou un écran facial, des gants, des bottes, une chemise ou un blouson à manches longues et des pantalons longs.

Apprendre à connaître votre VTT

Accessoires

Les accessoires d'origine ARGO ont été spécialement conçus et testés pour ce véhicule. Comme ARGO ne peut pas tester tous les autres accessoires, vous êtes personnellement responsable de sélectionner, d'installer et d'utiliser correctement des accessoires non d'origine ARGO.

1. Inspectez attentivement l'accessoire pour vous assurer qu'il ne bloque pas les feux ou les phares, qu'il ne réduit pas la garde au sol, ne limite pas la course de la suspension et la course de direction et les autres commandes.
2. Assurez-vous que l'accessoire ne vous empêche pas de changer la position de votre corps sur le siège ou d'utiliser les commandes sur le guidon et au pied.
3. N'ajoutez pas un équipement électrique qui causera le dépassement de la capacité du système électrique du véhicule. Un fusible grillé peut causer une défaillance des feux ou la perte de la puissance du moteur.

Aucune modification

La modification de ce VTT ou le retrait de l'équipement d'origine peut rendre ce véhicule non sécuritaire ou illégal. Des pare-étincelles et des pots d'échappement sont requis dans la plupart des régions. Ne modifiez pas votre système d'échappement ou les composants du système de contrôle des émissions. Rappelez-vous que les bruits excessifs dérangent tout le monde et donnent une image défavorable aux véhicules hors route.

Pour une utilisation hors route seulement

Ce VTT est conçu et fabriqué pour une utilisation hors route seulement.

Ne conduisez pas dans les endroits où se trouvent des panneaux de « passage interdit ». Ne conduisez pas sur des propriétés privées sans avoir obtenu une permission.

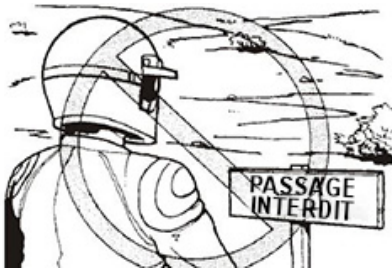

Système d'échappement



AVERTISSEMENT

L'herbe ou les broussailles sèches ou tout autre matériau combustible accumulé autour du moteur peut créer un événement thermique. Ne stationnez pas le VTT, ne le laissez pas tourner au ralenti et n'utilisez pas le VTT dans de l'herbe sèche ou sur d'autres revêtements de sol secs. Gardez la zone du moteur exempte d'herbe sèche, de broussailles ou d'autres matériaux combustibles.

Une personne qui touche le système d'échappement pendant ou après le fonctionnement du véhicule peut subir des brûlures graves. Ne touchez pas au système d'échappement lorsqu'il est chaud. Ne stationnez pas le VTT à un endroit où d'autres personnes pourraient toucher le tuyau d'échappement.

Le pot d'échappement et les autres pièces du moteur deviennent extrêmement chauds pendant le fonctionnement et restent chauds après l'arrêt du moteur. Pour réduire le risque d'événement thermique pendant le fonctionnement ou après avoir quitté le VTT, ne laissez pas les broussailles, l'herbe ou autres matériaux s'accumuler sous le véhicule, près du pot ou du tuyau d'échappement ou à côté d'autres pièces chaudes. Vérifiez le dessous du véhicule après l'avoir utilisé dans des zones où des matériaux combustibles ont pu s'accumuler. Ne faites pas tourner le véhicule au ralenti, et ne stationnez pas le véhicule dans l'herbe longue et sèche ou d'autres recouvrement de sol secs.

Pour éviter les brûlures, évitez de toucher le système d'échappement. Stationnez le VTT dans un endroit où les piétons et les enfants ne risquent pas de le toucher.

Apprendre à connaître votre VTT

Freinage

Exercez-vous à démarrer et à arrêter à basses vitesses. Effectuez graduellement des démarrages et des arrêts plus rapides.

1. Dirigez le véhicule droit devant. Fermez complètement le papillon des gaz et retirez votre pouce du levier d'accélérateur.
2. Appliquez les freins doucement : serrez le levier à main gauche et enfoncez la pédale.

Augmentez graduellement la pression sur le levier lorsque vous ressentez que les freins ralentissent votre vitesse. La pression utilisée dépend de votre vitesse et de l'état du terrain sur lequel vous conduisez. La conduite sur des terrains lisses, glissants ou boueux nécessite un freinage plus en douceur.

Si vous serrez le levier de frein trop brusquement, les roues avant ou arrière peuvent déraiper ou glisser hors de contrôle. Dans ce cas, relâchez immédiatement toute la pression sur le levier. Dirigez le véhicule droit devant pour reprendre le contrôle. Puis, appliquez les freins doucement de nouveau.

Une utilisation indépendante des freins avant ou arrière seulement réduit la performance de freinage. Un freinage extrême peut causer le verrouillage des roues et réduire le contrôle du VTT.

Lorsque cela est possible, réduisez la vitesse ou freinez avant une prise de virage. La fermeture du papillon des gaz ou le freinage au milieu du virage peuvent causer le glissement des roues et réduire le contrôle de votre VTT.

Glissement ou dérapages

Il est important d'être prudent lorsque vous conduisez sur des terrains meubles ou des surfaces glissantes, car votre VTT pourrait glisser. Un glissement inattendu et non corrigé peut mener à un accident.

Pour réduire le risque que les roues avant glissent sur des terrains meubles ou des surfaces glissantes, le positionnement de votre poids par-dessus les roues avant peut parfois aider.

Si les roues arrière de votre VTT commencent à glisser latéralement, vous pourriez être capable de reprendre le contrôle (s'il y a suffisamment d'espace) en tournant dans la direction du glissement. Il n'est pas recommandé d'appliquer les freins ou d'accélérer avant d'avoir maîtrisé le glissement.

Avec le temps et la pratique, il est possible de développer les compétences requises pour contrôler un glissement. Le terrain doit être sélectionné attentivement avant de tenter de telles manœuvres, car la stabilité et le contrôle peuvent être compromis. Gardez à l'esprit que les manœuvres de glissement doivent toujours être évitées sur les surfaces extrêmement glissantes comme la glace, car une perte de contrôle est possible.



Apprendre à connaître votre VTT

Effectuer des virages avec votre VTT

Pour obtenir une traction maximum durant la conduite hors route, les deux roues arrière sont montées solidement sur un essieu et elles tournent ensemble à la même vitesse. Par conséquent, à moins que la roue à l'intérieur du virage glisse ou perde une certaine traction, le VTT résistera au virage. Une technique de virage spéciale doit être utilisée pour permettre au VTT d'effectuer des virages rapidement et facilement. Il est essentiel que cette compétence soit acquise à basse vitesse pour commencer.

À l'approche d'une courbe, ralentissez et commencez à tourner le guidon dans la direction désirée. En même temps, placez votre poids sur l'appui-pied situé à l'extérieur du virage (dans le sens opposé à la direction désirée) et penchez le haut de votre corps vers l'intérieur du virage. Utilisez l'accélérateur pour conserver une vitesse uniforme durant le virage. Cette manœuvre permettra à la roue située à l'intérieur du virage de glisser légèrement pour que le VTT puisse effectuer le virage correctement.

Pratiquez cette manœuvre plusieurs fois à basse vitesse dans une vaste zone hors route exempte d'obstacles. Si la technique utilisée est incorrecte, votre VTT pourrait continuer d'avancer en ligne droite. Si le VTT ne tourne pas, arrêtez le véhicule puis exercez-vous à effectuer la manœuvre de nouveau. Si la surface de conduite est glissante ou meuble, placez davantage votre poids par-dessus les roues avant en vous avançant sur le siège.

Une fois que vous aurez appris cette technique, vous devriez être capable de l'appliquer à des vitesses plus élevées ou dans des virages plus serrés.

Des procédures de conduite inappropriées comme des changements de vitesse abrupts ou une vitesse trop élevée dans les virages serrés peuvent causer le renversement du VTT. Il peut aussi être nécessaire de se pencher vers l'extérieur du virage pour éviter un renversement.

Rappelez-vous : Évitez de circuler à des vitesses plus élevées avant d'être familier avec le fonctionnement de votre VTT.

Monter une pente

Utilisez des techniques de conduite appropriées pour éviter un renversement du véhicule sur les pentes. Assurez-vous de pouvoir manœuvrer votre VTT correctement sur une surface plane avant de conduire en pente et exercez-vous sur des pentes douces pour commencer. Essayez de conduire sur des pentes plus difficiles seulement après avoir acquis les compétences requises. Dans tous les cas, évitez les pentes avec des surfaces glissantes ou meubles ou des obstacles pouvant causer une perte de contrôle.

Lorsque vous montez une pente, il est important de vous assurer que votre poids est transféré vers l'avant du VTT. Cela est possible en vous penchant vers l'avant. Sur les pentes plus abruptes, placez-vous debout sur les appuis-pieds et penchez-vous vers l'avant par-dessus le guidon.

Si vous montez une pente et réalisez que vous n'avez pas les habiletés pour atteindre le sommet, vous devriez tourner le VTT pendant que vous êtes en mouvement (et si vous avez assez d'espace pour tourner) et descendre la pente.

Si votre VTT est immobilisé ou arrêté et vous croyez être capable de continuer à monter la pente, redémarrez avec prudence en vous assurant que les roues avant ne lèvent pas, car vous pourriez perdre le contrôle. Si vous n'êtes pas capable de continuer à monter une pente, descendez de votre VTT sur le côté situé vers le haut de la pente. Tournez physiquement le VTT dans le sens opposé, puis descendez la pente.

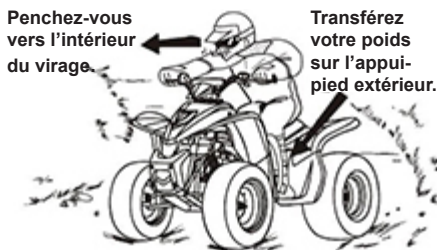

Apprendre à connaître votre VTT

Monter une pente

Si vous commencez à rouler vers l'arrière, N'utilisez PAS le frein arrière pour arrêter. Le VTT pourrait facilement faire un tonneau vers l'arrière. Descendez immédiatement du VTT sur le côté situé vers le haut de la pente.

Si la pente n'est pas trop abrupte et si vous vous sentez stable, vous pourriez être capable de descendre la pente à pied avec votre VTT. Assurez-vous que votre trajectoire est libre au cas où vous perdriez le contrôle de votre VTT. Si vous déterminez que vous pouvez descendre à pied et en sécurité avec votre VTT :

1. En dirigeant votre corps vers le bas de la pente, placez-vous debout près du véhicule de manière à pouvoir atteindre le levier de frein arrière avec votre main gauche.
2. Assurez-vous que vos jambes sont éloignées des roues.
3. Vérifiez si vos pieds sont stables.
4. Puis, déplacez le VTT vers le bas de la pente lentement et prudemment à l'aide du levier de frein avant pour contrôler la vitesse.
5. Si vous perdez le contrôle du VTT, pour assurer votre sécurité, éloignez-vous du véhicule. Si la pente est trop abrupte ou glissante ou si vous doutez pouvoir descendre la pente à pied avec votre VTT, laissez le véhicule à cet endroit et allez chercher de l'aide. Si possible, bloquez les roues pour que le véhicule ne roule pas vers l'arrière.



Descendre une pente

Lorsque vous descendez une pente avec votre VTT, déplacez votre poids le plus loin possible vers l'arrière et sur le côté situé vers le haut de la pente. Assoyez-vous en arrière sur le siège et gardez vos bras droits. Un freinage inapproprié peut causer une perte de traction.

Soyez prudent lorsque vous descendez une pente avec des surfaces meubles ou glissantes. Le freinage et la traction peuvent être réduits sur ces surfaces.

Un freinage inapproprié peut aussi causer une perte de traction. Lorsque cela est possible, descendez une pente en gardant votre VTT en ligne droite. Évitez les angles aigus, car le VTT risque d'effectuer un capotage ou des tonneaux. Choisissez votre trajectoire attentivement et conduisez à une vitesse à laquelle vous pourrez réagir et contourner les obstacles inattendus.

Conduire sur un terrain accidenté

La conduite sur un terrain accidenté doit être effectuée avec prudence. Surveillez les obstacles pouvant causer des dommages au VTT ou un accident. Assurez-vous de garder vos pieds solidement en place sur les appuis-pieds en tout temps. Évitez d'effectuer des sauts avec le VTT, car vous risquez de perdre le contrôle et d'endommager le VTT.

Apprendre à connaître votre VTT

Conduite transversale sur une pente

Pour traverser une surface en pente sur votre VTT, vous devez positionner votre poids correctement afin de maintenir un bon équilibre. Assurez-vous d'avoir acquis les compétences de conduite de base sur une surface plane avant de tenter de traverser une surface en pente. Évitez les pentes avec des surfaces glissantes ou des terrains accidentés qui risquent d'affecter votre équilibre.

Pendant que vous traversez une pente, penchez votre corps vers le haut de la pente. Il peut être nécessaire de corriger la direction lorsque vous conduisez sur des surfaces meubles en pointant les roues avant légèrement vers le haut de la pente. Lorsque vous conduisez sur des pentes, assurez-vous de ne pas effectuer de virages abrupts durant la montée ou la descente.

Si votre VTT commence à basculer, dirigez-le graduellement vers le bas de la pente s'il n'y a aucun obstacle sur votre trajectoire. Lorsque vous retrouvez votre équilibre, redirigez le véhicule dans la direction désirée.

Traverser un cours d'eau peu profonde

Le VTT peut être utilisé pour traverser un cours d'eau peu profonde à faible courant dont le niveau se situe sous les panneaux de plancher. Avant d'entrer dans l'eau, déterminez votre trajectoire attentivement. Entrez dans l'eau à un endroit où la pente est douce et évitez les roches et les autres obstacles pouvant causer le glissement ou d'autres problèmes au VTT. Conduisez lentement et avec prudence.

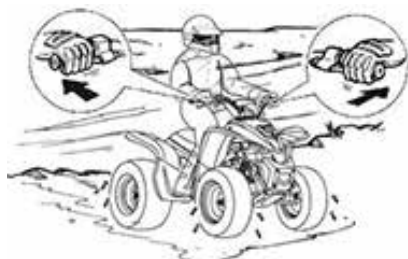

Vérifiez vos freins une fois que le véhicule est sorti de l'eau. Ne continuez pas à conduire votre VTT avant d'avoir vérifié si vous êtes capable de faire fonctionner les freins correctement.

Stationnement

Choisissez toujours une surface de niveau pour stationner. Après avoir arrêté votre VTT, gardez les freins activés pendant que vous passez en position de stationnement. Une fois que le levier de vitesses est à la position de stationnement, tournez le commutateur d'allumage à la position OFF (arrêt).



ATTENTION

Gardez toujours le commutateur d'allumage à la position « OFF » (arrêt) lorsque le moteur n'est pas en marche. Si le commutateur d'allumage reste à la position « ON » (marche) lorsque le moteur n'est pas en marche, la batterie risque de se décharger.

Apprendre à connaître votre VTT

QUE FAIRE SI

Cette section doit être utilisée comme guide de référence seulement. Assurez-vous de lire en entier chaque section sur les techniques de conduite.

QUE FAIRE...

Si votre VTT ne tourne pas lorsque vous voulez tourner :

Arrêtez le VTT et pratiquez les manœuvres de virage de nouveau. Assurez-vous que votre poids se trouve sur l'appui-pied situé vers l'extérieur du virage. Positionnez votre poids par-dessus les roues avant pour obtenir un meilleur contrôle.

Si votre VTT commence à basculer pendant que vous tournez :

Penchez-vous davantage dans la direction du virage pour retrouver votre équilibre. Au besoin, relâchez graduellement l'accélérateur ou dirigez le véhicule vers l'extérieur du virage.

Si votre VTT commence à glisser latéralement :

Dirigez le véhicule dans la direction du glissement si vous avez l'espace nécessaire.

Il n'est pas recommandé d'appliquer les freins ou d'accélérer avant d'avoir maîtrisé le glissement.

Si vous n'êtes pas capable de continuer à monter une pente avec votre VTT :

Tournez le VTT dans le sens opposé si vous avez encore de la vitesse pour avancer. Sinon, arrêtez, descendez du VTT sur le côté dirigé vers le haut de la pente et tournez physiquement le VTT vers le bas de la pente. Si le VTT commence à glisser vers l'arrière, N'UTILISEZ PAS LE FREIN ARRIÈRE – le VTT risque de basculer sur vous. Descendez du VTT sur le côté situé vers le haut de la pente.

Si vous traversez une surface en pente avec votre VTT :

Assurez-vous de conduire en transférant votre poids vers le côté ascendant de la pente pour garder un bon équilibre. Si le VTT commence à basculer, dirigez le VTT vers le bas de la pente (s'il n'y a aucun obstacle sur votre trajectoire) pour retrouver votre équilibre. Si vous sentez que le VTT risque de basculer, descendez du VTT sur le côté ascendant de la pente.

Si vous devez traverser une eau peu profonde avec votre VTT :

Conduisez lentement et avec prudence dans l'eau de courant faible et surveillez les obstacles. Assurez-vous de laisser l'eau drainer du VTT et VÉRIFIEZ SI VOS FREINS FONCTIONNENT CORRECTEMENT lorsque vous sortez de l'eau. Ne continuez pas à conduire votre VTT avant de vous assurer que les freins fonctionnent correctement.

SECTION 6

Avant de conduire

Rodage du moteur

Les 20 premières heures de conduite représentent toujours la période la plus déterminante pour la durée utile de votre VTT.

Pour cette raison, nous vous demandons de lire attentivement ce qui suit. Puisque le moteur est neuf, vous ne devez pas le soumettre à une charge excessive durant les 20 premières heures. Les différentes pièces dans le moteur vont s'user et se polir d'elles-mêmes jusqu'à ce qu'elles atteignent les tolérances appropriées.

Durant cette période, un fonctionnement à pleins gaz prolongé ou toute condition pouvant causer un réchauffement excessif du moteur doit être évité. Toutefois, un fonctionnement à pleins gaz momentané (2 à 3 secondes maximum) sous une charge n'endommagera pas le moteur.

Chaque séquence d'accélération à pleins gaz devrait être suivie par une longue période de repos du moteur qui est obtenue en le faisant tourner à bas régime afin qu'il se débarasse de la chaleur temporaire accumulée.

Si une situation anormale se produit durant cette période, consultez un concessionnaire ARGO agréé.

1. 0 à 10 heures (0 à 160 km [0 à 100 mi]) :

Évitez tout fonctionnement en continu pendant que le papillon est ouvert à plus de la moitié. Prévoyez une période de refroidissement de cinq à dix minutes après chaque heure de fonctionnement. Variez la vitesse du véhicule de temps en temps. Ne faites pas fonctionner le moteur à plein régime.

2. 10 à 20 heures (160 à 320 km [100 à 200 mi]) :

Évitez tout fonctionnement prolongé pendant que le papillon est ouvert à plus du 3/4. Il est possible de donner des coups de gaz à chaque rapport, mais il faut éviter que le moteur tourne à plein régime.

3. Après le rodage :

Évitez toute conduite à plein régime prolongée. Variez les vitesses occasionnellement.

Vérifications avant l'utilisation

Inspectez votre VTT à chaque fois que vous l'utilisez pour vous assurer que le véhicule est sécuritaire pour la conduite.

Suivez toujours les procédures et les calendriers d'inspection et d'entretien décrits dans votre manuel de l'utilisateur.



AVERTISSEMENT

Tout manquement à inspecter ou entretenir le véhicule correctement augmente les risques d'accident ou de dommage à l'équipement. N'utilisez pas le véhicule si vous trouvez un problème. Si un problème ne peut pas être corrigé en suivant les procédures décrites dans ce manuel, faites inspecter le véhicule par le concessionnaire.

Fonctionnement – Avant la conduite

Avant d'utiliser ce VTT, vérifiez les points suivants :

ÉLÉMENT	ROUTINE
Carburant	<ul style="list-style-type: none">• Vérifiez le niveau de carburant dans le réservoir et ajoutez du carburant recommandé, au besoin.• Vérifiez si la conduite de carburant présente des fuites. Corrigez au besoin.
Huile moteur	<ul style="list-style-type: none">• Vérifiez le niveau d'huile dans le moteur et ajoutez de l'huile recommandée jusqu'au niveau indiqué, au besoin.• Vérifiez si le VTT présente des fuites d'huile. Corrigez au besoin.
Huile de différentiel avant/boîte de vitesses arrière	<ul style="list-style-type: none">• Vérifiez si le VTT présente des fuites d'huile. Corrigez au besoin.
Liquide de refroidissement	<ul style="list-style-type: none">• Vérifiez le niveau de liquide de refroidissement dans le réservoir et ajoutez du liquide de refroidissement recommandé jusqu'au niveau indiqué, au besoin.• Vérifiez si le système de refroidissement présente des fuites. Corrigez au besoin.
Frein avant	<ul style="list-style-type: none">• Vérifiez le fonctionnement. Si le frein est mou ou spongieux, demandez au concessionnaire de purger le système hydraulique.• Vérifiez si les plaquettes de frein sont usées et remplacez-les, au besoin.• Vérifiez le niveau de liquide de frein dans le réservoir et ajoutez du liquide de frein recommandé jusqu'au niveau indiqué, au besoin.• Vérifiez si le système hydraulique présente des fuites. Corrigez au besoin.
Frein arrière	<ul style="list-style-type: none">• Vérifiez le fonctionnement et apportez des corrections, au besoin.• Lubrifiez les câbles, au besoin.• Vérifiez le jeu de garde du levier et ajustez-le, au besoin.
Levier d'accélérateur	<ul style="list-style-type: none">• Assurez-vous qu'il fonctionne en douceur. Lubrifiez le câble et le boîtier du levier, au besoin.• Vérifiez le jeu de garde du levier et ajustez-le, au besoin.
Câbles de commande	<ul style="list-style-type: none">• Assurez-vous qu'il fonctionne en douceur. Lubrifiez au besoin.
Roues et pneus	<ul style="list-style-type: none">• Vérifiez l'état des roues et remplacez-les si elles sont endommagées.• Vérifiez l'état et la profondeur de sculpture des pneus. Remplacez-les, au besoin.• Vérifiez la pression de gonflage. Corrigez au besoin.
Pédale de frein	<ul style="list-style-type: none">• Assurez-vous qu'il fonctionne en douceur. Lubrifiez le point de pivot de la pédale, au besoin.
Leviers de frein	<ul style="list-style-type: none">• Assurez-vous qu'il fonctionne en douceur. Lubrifiez le point de pivot du levier, au besoin.
Soufflets d'essieu	<ul style="list-style-type: none">• Vérifiez s'ils sont fissurés ou endommagés et remplacez au besoin.
Fixations du châssis	<ul style="list-style-type: none">• Assurez-vous que tous les écrous, les boulons et les vis sont fixés solidement.
Instruments, feux, phares et commutateurs	<ul style="list-style-type: none">• Vérifiez le fonctionnement et apportez des corrections, au besoin.

Freins avant et arrière

1. Fonctionnement des freins

Après un démarrage, vérifiez les freins en roulant à basse vitesse pour vous assurer qu'ils fonctionnent correctement. Si les freins n'offrent pas un freinage approprié, vérifiez leur usure.



AVERTISSEMENT

DANGER POTENTIEL

Conduire avec des freins qui fonctionnent mal.

CE QUI PEUT ARRIVER

La capacité de freinage pourrait être compromise et provoquer un accident.

COMMENT ÉVITER LE DANGER

Vérifiez toujours les freins avant chaque conduite. Ne conduisez pas le VTT si vous découvrez un problème relié aux freins. Si un problème ne peut pas être corrigé en suivant les procédures de réglage décrites dans ce manuel, faites inspecter le VTT par un concessionnaire ARGO agréé.

Carburant

Remplissez le réservoir à carburant au besoin et assurez-vous que le réservoir contient suffisamment d'essence. Vérifiez s'il y a des fuites.

Surveillez durant le remplissage afin d'éviter tout débordement.

Carburant recommandé 87 ou plus

Capacité du réservoir à carburant : Total – 16 L (4,2 gal US)

Votre moteur ARGO a été conçu pour utiliser de l'essence ordinaire sans plomb avec un indice d'octane de 87 ou plus. En cas de cognement ou de cliquetis, utilisez une autre marque d'essence ou du supercarburant sans plomb. Du carburant sans plomb prolongera la durée utile de la bougie d'allumage et réduira les coûts d'entretien.

Utilisez seulement du carburant sans plomb, car il produit moins de dépôts sur le moteur et sur les bougies d'allumage et il prolonge la durée utile du système d'échappement. N'utilisez jamais de l'essence éventée ou contaminée ou un mélange d'huile et d'essence. Évitez toute infiltration de saleté, de poussière ou d'eau dans le réservoir à carburant.



AVERTISSEMENT

DANGER POTENTIEL

Précautions inappropriées durant un ravitaillement.

CE QUI PEUT ARRIVER

Un déversement de carburant peut causer un événement thermique et entraîner des blessures graves.

COMMENT ÉVITER LE DANGER

Ne dépassez pas le niveau de remplissage maximal du réservoir à carburant. Faites attention à ne pas déverser de carburant, notamment sur le moteur ou le tuyau d'échappement. Essuyez immédiatement tout déversement de carburant. Assurez-vous que le bouchon de réservoir à carburant est fermé solidement. Évitez de faire le plein immédiatement après le fonctionnement du moteur ou lorsque le moteur est encore très chaud.

Fonctionnement – Avant la conduite

Huile moteur

Vérifiez le niveau de l'huile moteur avant chaque utilisation. De plus, l'huile doit être remplacée aux intervalles spécifiés dans le tableau d'entretien périodique. Assurez-vous que l'huile moteur est au niveau spécifié. Ajoutez de l'huile au besoin. Vérifiez s'il y a des fuites.

Type d'huile moteur recommandée :

Moteur – SAE 10W-40



ATTENTION

Assurez-vous d'utiliser des huiles moteurs qui ne contiennent aucun agent antifriction. Les huiles moteurs pour voiture (souvent étiquetées « économiseur de carburant ») contiennent des additifs antifriction qui causeront le glissement de l'embrayage du démarreur et réduiront la durée utile des composants et la performance du moteur.

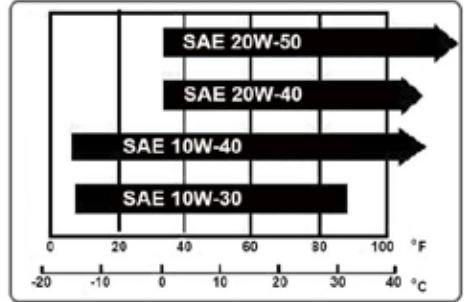

Pour vérifier le niveau d'huile moteur :

REMARQUE : Vérifiez le niveau d'huile moteur quand le moteur est froid.

1. Placez le VTT sur une surface de niveau.
2. Retirez le couvercle d'accès latéral.

REMARQUE : Si le moteur a été démarré avant d'avoir vérifié le niveau d'huile, laissez le moteur chauffer jusqu'à la température de fonctionnement, puis attendre au moins 10 minutes pour permettre à l'huile de se déposer afin d'obtenir une lecture précise.

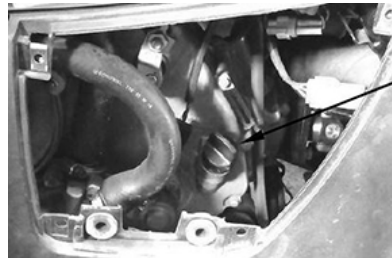

Bouchon de remplissage d'huile

3. Retirez le bouchon de remplissage d'huile moteur et essuyez la jauge d'huile avec un chiffon propre.
4. Insérez la jauge d'huile dans l'orifice de remplissage en veillant à ce qu'elle soit vissée dans le sens des aiguilles d'une montre et serrée. Retirez-la à nouveau pour vérifier le niveau d'huile.



REMARQUE : Le niveau d'huile moteur doit se trouver entre les repères minimum et maximum.

5. Si le niveau d'huile moteur ne se trouve pas entre les repères minimum et maximum, ajoutez une quantité suffisante d'huile du type recommandé pour que le niveau soit correct.

REMARQUE : Assurez-vous que l'huile moteur se trouve au niveau correct; sinon le moteur risque d'être endommagé.

6. Insérez la jauge d'huile dans l'orifice de remplissage et serrez le bouchon.
7. Installez le couvercle latéral.

Fonctionnement – Avant la conduite

Huile d'engrenage de différentiel avant

Le niveau d'huile du carter d'engrenage de différentiel doit être vérifié avant chaque utilisation pour confirmer l'absence de fuite d'huile. En présence de fuites, apportez le VTT chez un concessionnaire ARGO agréé pour une réparation. De plus, le niveau d'huile d'engrenage du différentiel doit être vérifié et l'huile doit être remplacée conformément aux intervalles figurant dans le tableau d'entretien et de lubrification périodiques.

Huile recommandée : 85W-90

Pour vérifier le niveau d'huile du différentiel avant :

1. Placez le VTT sur une surface de niveau.
2. Retirez le boulon de remplissage d'huile du différentiel et son joint d'étanchéité. Vérifiez le niveau d'huile dans le carter de différentiel. Le niveau d'huile doit se situer au bord de l'orifice de remplissage.

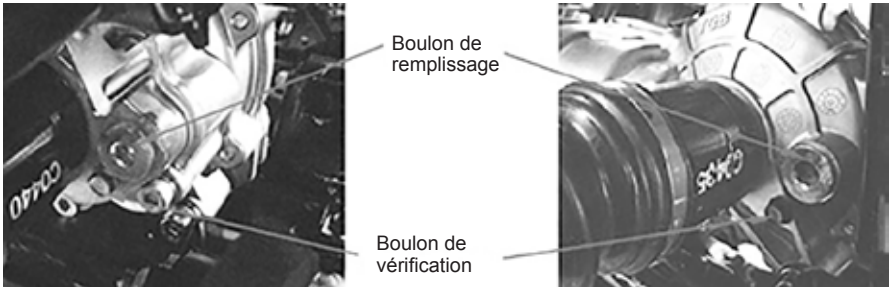

3. Si le niveau d'huile est en-dessous du bord de l'orifice de remplissage, ajoutez une quantité suffisante d'huile (85W90) pour que le niveau soit correct.
4. Vérifiez l'état du joint d'étanchéité et remplacez-le au besoin.
5. Installez le boulon de remplissage d'huile et son joint d'étanchéité, puis serrez le boulon comme suit : Boulon de remplissage d'huile de différentiel – 32,36 N·m (24 pi-lb)
Boulon de vérification d'huile de différentiel – 7,8 N·m (5,75 pi-lb)

Huile de carter arrière

Le niveau du carter de vitesses arrière doit être vérifié pour détecter toute fuite d'huile avant chaque trajet. En cas de fuite, apportez le VTT chez un revendeur ARGO agréé pour réparation. De plus, le niveau d'huile du carter d'engrenage arrière doit être vérifié et l'huile changée selon le calendrier d'intervalle indiqué dans le tableau d'entretien et de lubrification périodique.

Pour vérifier le niveau d'huile de l'engrenage final :

1. Placez le VTT sur une surface de niveau.
2. Retirer le carter de vitesse arrière vis de remplissage d'huile et son joint. Vérifier le niveau d'huile à l'arrière boîte de vitesses. Le niveau d'huile devrait être au bas de l'orifice de remplissage.

Huile recommandée : 85W-90



Fonctionnement – Avant la conduite

3. Si l'huile est en dessous du fond de l'orifice de remplissage, ajoutez suffisamment d'huile (85W90) pour augmenter au bon niveau.
4. Vérifiez l'état du joint d'étanchéité et remplacez-le au besoin.
5. Installez le boulon de remplissage d'huile et son joint d'étanchéité, puis serrez le boulon comme suit :
Boulon de remplissage d'huile de carter de transmission arrière - 32,36 Nm (24 pi-lb)
Boulon de contrôle d'huile du carter de transmission arrière - 7,8 Nm (5,75 pi-lb)

Liquide de refroidissement

Le niveau de liquide de refroidissement doit être vérifié avant chaque utilisation. De plus, le liquide de refroidissement doit être remplacé aux intervalles spécifiés dans le tableau d'entretien et de lubrification périodiques.

Pour vérifier le niveau de liquide de refroidissement :

1. Placez le VTT sur une surface de niveau.

REMARQUE : Le niveau de liquide de refroidissement doit être vérifié lorsque le moteur est froid car le niveau varie avec la température du moteur.

2. Vérifiez le niveau de liquide de refroidissement dans le réservoir de liquide de refroidissement.

REMARQUE : Le niveau de liquide de refroidissement doit se trouver entre les repères minimum et maximum.

Capacité du réservoir de liquide de refroidissement (jusqu'au repère de niveau maximum) : 1,2 L (1,25 pte)

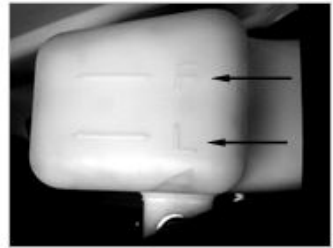

Si le niveau de liquide de refroidissement est égal ou inférieur au repère de niveau minimum, retirez le bouchon du réservoir de liquide de refroidissement, ajoutez du liquide de refroidissement ou de l'eau distillée jusqu'au repère de niveau maximum, et remettez le bouchon du réservoir.



ATTENTION

Si vous ne disposez pas de liquide de refroidissement, utilisez à la place de l'eau distillée ou de l'eau douce du robinet. N'utilisez pas de l'eau dure car elle endommagera le moteur. Si de l'eau a été utilisée à la place du liquide de refroidissement, remplacez-la par du liquide de refroidissement dès que possible; sinon le système de refroidissement ne sera pas protégé contre le gel et la corrosion. Si de l'eau a été ajoutée au liquide de refroidissement, demandez à un concessionnaire ARGO agréé de vérifier le taux d'antigel dans le liquide de refroidissement dès que possible. Sinon l'efficacité du liquide de refroidissement sera réduite.

Fonctionnement – Avant la conduite

Pneus

Vérifiez régulièrement la pression des pneus pour vous assurer qu'elle se situe au niveau des spécifications recommandées. Vérifiez la présence éventuelle d'usure et de dommage.

1. Les pneus indiqués ont été approuvés par ARGO pour ce modèle. Toute autre combinaison de pneus n'est pas recommandée. Ce VTT est équipé de pneus sans chambre à air avec valves. Utilisez le manomètre pour pneu à basse pression pour vérifier et régler la pression des pneus lorsque les pneus sont froids. La pression des pneus doit être égale des deux côtés.

REMARQUE : Le manomètre pour pneu à basse pression est compris dans l'équipement de série. Prenez deux mesures de la pression du pneu et utilisez la deuxième lecture. La poussière ou la saleté dans le manomètre peut rendre la première lecture incorrecte.

1. Manomètre pour pneu à basse pression



AVERTISSEMENT

DANGER POTENTIEL

Conduire ce VTT avec des pneus inappropriés ou une pression de gonflage de pneu incorrecte ou inégale.

CE QUI PEUT ARRIVER

L'utilisation de pneus inappropriés sur ce VTT ou le fonctionnement de ce VTT avec une pression de gonflage de pneu incorrecte ou inégale peut causer une perte de contrôle et accroître le risque d'accident.

COMMENT ÉVITER LE DANGER

Respectez les pressions de gonflage recommandées ci-dessus.

Limite d'usure des pneus

Lorsque la profondeur de sculpture du pneu atteint 3 mm (0,12 po) ou moins à cause de l'usure, remplacez le pneu.

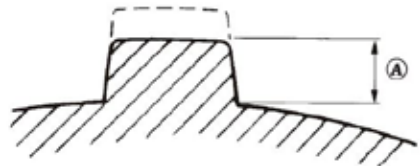

A. 3 mm (0,12 po)

Fonctionnement – Avant la conduite

Levier d'accélérateur

Vérifiez si le levier d'accélérateur fonctionne correctement. Le papillon des gaz devrait s'ouvrir en douceur et revenir à la position de ralenti, une fois relâché. Réglez au besoin pour obtenir un fonctionnement approprié.

Phares et feux

Vérifiez si les phares et les feux arrière sont en bon état de fonctionnement. Réparez au besoin pour obtenir un fonctionnement approprié.

Commutateurs

Vérifiez le fonctionnement du commutateur de phares, du commutateur d'arrêt du moteur et des autres commutateurs. Réparez au besoin pour obtenir un fonctionnement approprié.

Raccords et fixations

Vérifiez toujours les raccords et les fixations de châssis pour s'assurer qu'ils sont serrés et solides. Apportez le VTT chez un concessionnaire ARGO agréé ou consultez le manuel d'entretien pour obtenir les spécifications de couple appropriées.



AVERTISSEMENT

DANGER POTENTIEL

Conduire ce VTT sans être familier avec toutes les commandes et les fonctions.

CE QUI PEUT ARRIVER

Perte de contrôle et hausse du risque d'accident ou de blessure.

COMMENT ÉVITER LE DANGER

Lisez attentivement le manuel de l'utilisateur. Si vous ne comprenez pas une commande ou une fonction, communiquez avec un concessionnaire ARGO agréé.

SECTION 7

Fonctionnement

Portez toujours l'équipement suivant pour réduire le risque de blessure en cas d'accident :

- Casque de motocyclette homologué et bien ajusté;
- Protection oculaire (lunettes protectrices, écran facial pour casque ou lunettes de sécurité);
- Bottes qui recouvrent les chevilles, gants, chemises ou blousons à manches longues et pantalons longs.

Un casque homologué ou d'autres équipements de protection individuelle peuvent réduire la gravité des blessures en cas d'accident.



AVERTISSEMENT

L'utilisation du VTT sans porter un casque de motocyclette homologué augmente les risques de blessure grave à la tête ou de mort en cas d'accident.

Portez une protection oculaire lorsque vous conduisez votre VTT afin de réduire le risque d'accident ou de blessure grave. Une protection oculaire comme un écran facial ou des lunettes protectrices peut éviter que des corps étrangers pénètrent dans vos yeux et prévenir une perte de vision.



AVERTISSEMENT

Conduire sans porter une protection oculaire peut mener à un accident et augmente les risques de blessure grave en cas d'accident.

Monter sur le VTT

1. À partir du côté gauche, saisissez la poignée de gauche du guidon, serrez le frein à main du côté gauche, et placez votre pied gauche sur l'appui-pied.
2. Saisissez la poignée du côté droit du guidon.
3. Passez votre jambe droite par-dessus le siège et positionnez votre pied droit sur l'appui-pied droit.
4. Placez-vous correctement sur le siège.
5. Gardez toujours vos pieds sur les appuis-pieds et vos mains sur les poignées du guidon.



ATTENTION

Consultez la section « Rodage du moteur » avant de faire fonctionner le moteur pour la première fois.



AVERTISSEMENT

DANGER POTENTIEL

Câbles de commande gelés par temps froid.

CE QUI PEUT ARRIVER

Perte de contrôle et hausse du risque d'accident ou de blessure.

COMMENT ÉVITER LE DANGER

Par temps froid, assurez-vous toujours que toutes les commandes et les câbles fonctionnent correctement avant l'utilisation.

Fonctionnement

Démarrer le moteur

Faites toujours démarrer le moteur pendant que le VTT se trouve sur une surface plane et de niveau. Faites toujours démarrer votre VTT à l'extérieur, car il produit du monoxyde de carbone toxique et dangereux. Suivez ces étapes pour faire démarrer votre VTT :

1. Tournez le commutateur d'arrêt du moteur à la position « RUN » (conduite).
2. Tournez la clé dans le commutateur d'allumage à la position « ON » (marche).
3. Assurez-vous que le VTT est embrayé à la position « P » (stationnement).
4. Appuyez sur le bouton de démarrage.
5. Laissez réchauffer le moteur suffisamment. N'appuyez pas sur le levier d'accélérateur avant que le moteur ait atteint sa température de fonctionnement.



ATTENTION

Ne faites pas fonctionner le moteur du démarreur pendant plus de 8 (huit) secondes par tentative de démarrage, car le moteur du démarreur peut surchauffer et causer des dommages importants. Attendez 15 (quinze) secondes entre chaque tentative de démarrage pour permettre au moteur du démarreur de se refroidir.

REMARQUE : Si le bouton du démarreur est enfoncé pendant que le commutateur d'allumage est à la position « ON » (marche) et le commutateur d'arrêt du moteur est à la position « OFF » (arrêt), le moteur du démarreur sera activé, mais le moteur ne se mettra pas en marche. Pour démarrer le moteur, assurez-vous que le commutateur d'arrêt du moteur est à la position « RUN » (conduite).

6. Laissez réchauffer le moteur suffisamment. Si le moteur n'a pas atteint une température de fonctionnement appropriée, la bougie d'allumage pourrait ne pas avoir atteint une température suffisamment élevée pour brûler l'excès de carburant dans la chambre de combustion.



ATTENTION

S'il reste du carburant non brûlé dans la chambre de combustion à cause d'une durée de fonctionnement insuffisante, la bougie d'allumage pourrait être encrassée à la prochaine tentative de démarrage.

Réchauffer le moteur

Pour prolonger au maximum la durée utile du moteur, réchauffez toujours le moteur. N'accélérez jamais à plein régime lorsque le moteur est froid! Pour savoir si le moteur est chaud ou non, vérifiez s'il réagit normalement à l'accélération.



ATTENTION

- N'utilisez pas le papillon des gaz (ouvrir et fermer rapidement), car le VTT avancera soudainement et peut causer une perte de contrôle.
- Ne laissez pas le VTT sans surveillance pendant que le moteur chauffe.

Freiner/arrêter

Prévoyez toujours suffisamment d'espace et de temps pour arrêter le véhicule facilement et en douceur. Pour arrêter le véhicule complètement, vous devez faire ceci :

1. Pour appliquer les freins avant et arrière, serrez le levier de frein situé sur le côté gauche du guidon et appuyez sur la pédale de frein.
2. En cas de blocage ou de glissement des roues, relâchez le levier de frein puis serrez-le de nouveau.
3. Ne serrez jamais les freins en même temps que vous accélérez. Cela entraînera une surchauffe du système de freinage.

Fonctionnement

Stationnement

Pour vous stationner, suivez des règles de freinage précédentes; puis :

1. Lorsque le VTT s'arrête complètement, embraquez le VTT à la position de stationnement « P ».
2. Arrêtez le moteur à l'aide du commutateur d'arrêt du moteur situé sur le guidon.
3. Tournez le commutateur d'allumage à la position « OFF » (arrêt).



ATTENTION

L'utilisation du levier de vitesses alors que le VTT est en mouvement peut être dangereux. Ceci est strictement interdit. Attendez toujours que le VTT soit complètement arrêté. Ne conduisez pas le VTT à des vitesses élevées en marche arrière, et ce en aucun cas.



ATTENTION

Gardez toujours le commutateur d'allumage à la position « OFF » (arrêt) lorsque le moteur n'est pas en marche. Si le commutateur d'allumage reste à la position « ON » (marche) lorsque le moteur n'est pas en marche, la batterie risque de se décharger.

STATIONNEMENT EN PENTE



AVERTISSEMENT

Évitez de vous stationner sur une pente ou sur d'autres surfaces inclinées. Si vous le stationnez sur une pente ou sur d'autres surfaces inclinées, le VTT pourrait rouler hors de contrôle, augmentant ainsi le risque d'accident. Si vous devez stationner sur une pente, placez le VTT transversalement à la pente, arrêtez le moteur, tirez le levier de frein de stationnement à la position de stationnement, puis bloquez les roues avant et arrière avec des roches ou d'autres objets.

Ne stationnez pas le VTT sur des pentes qui sont tellement abruptes que vous ne pourriez pas les monter facilement à pied.

1. Immobilisez le VTT en serrant les freins.
2. Assurez-vous de bloquer le différentiel arrière avant d'éteindre le moteur.
3. Arrêtez le moteur.
4. Tirez le frein à main et poussez le loquet jusqu'à la butée sur la gauche.

EFFECTUER DES VIRAGES AVEC VOTRE VTT



AVERTISSEMENT

Suivez toujours les procédures appropriées pour effectuer un virage, tel que décrit dans ce manuel de l'utilisateur. Exercez-vous à effectuer des virages à basse vitesse avant d'effectuer des virages à plus grande vitesse. Ne tournez pas à des vitesses trop rapides par rapport à vos compétences ou aux conditions. Le VTT peut causer une perte de contrôle menant à une collision ou un renversement.



Fonctionnement

Pour obtenir une traction maximum durant la conduite hors route, les deux roues arrière tournent ensemble à la même vitesse. Par conséquent, à moins que la roue à l'intérieur du virage glisse ou perde une certaine traction, le VTT résistera au virage. Une technique de virage spéciale doit être utilisée pour permettre au VTT d'effectuer des virages rapidement et facilement. Il est essentiel que cette compétence soit acquise à basse vitesse pour commencer.

À l'approche d'une courbe, ralentissez et commencez à tourner le guidon dans la direction désirée. En même temps, placez votre poids sur l'appui-pied situé à l'extérieur du virage (dans le sens opposé à la direction désirée) et penchez le haut de votre corps vers l'intérieur du virage. Utilisez l'accélérateur pour conserver une vitesse uniforme durant le virage. Cette manœuvre permettra à la roue située à l'intérieur du virage de glisser légèrement pour que le VTT puisse effectuer le virage correctement.

Pratiquez cette manœuvre plusieurs fois à basse vitesse dans une vaste zone hors route exempte d'obstacles. Si la technique utilisée est incorrecte, votre VTT pourrait continuer d'avancer en ligne droite. Si le VTT ne tourne pas, arrêtez le véhicule puis exercez-vous à effectuer la manœuvre de nouveau. Si la surface de conduite est glissante ou meuble, placez davantage votre poids par-dessus les roues avant en vous avançant sur le siège.

Une fois que vous aurez appris cette technique, vous devriez être capable de l'appliquer à des vitesses plus élevées ou dans des virages plus serrés.

Des procédures de conduite inappropriées comme des changements de vitesse abrupts, un freinage excessif, un mouvement du corps inapproprié ou une vitesse trop élevée dans les virages serrés peuvent causer un capotage du VTT. Si le VTT commence à basculer vers l'extérieur pendant une prise de virage, penchez-vous davantage vers l'intérieur. Il peut aussi être nécessaire de relâcher graduellement l'accélérateur et de tourner vers l'extérieur du virage pour éviter un capotage.

Rappelez-vous : Évitez de circuler à des vitesses plus élevées avant d'être familier avec le fonctionnement de votre VTT.

MONTÉRE UNE PENTE



AVERTISSEMENT

Monter une pente incorrectement peut causer un renversement ou une perte de contrôle. Utilisez les techniques de conduite appropriées décrites dans ce manuel de l'utilisateur.



Ne tentez pas de monter des pentes avant d'avoir maîtrisé les manœuvres de base sur une surface plane. Vérifiez toujours le terrain attentivement avant de circuler en pente. Dans tous les cas, évitez les pentes avec des surfaces glissantes ou meubles ou des obstacles pouvant causer une perte de contrôle.

Pour monter une pente, vous avez besoin d'une traction, d'un élan et d'une accélération continue.

Circulez assez rapidement pour conserver un élan, mais évitez une vitesse trop élevée qui pourrait vous empêcher de réagir aux changements de terrain pendant que vous montez.

Lorsque vous montez une pente, il est important de vous assurer que votre poids est transféré vers l'avant du VTT. Cela est possible en vous penchant vers l'avant. Sur les pentes plus abruptes, placez-vous debout sur les appuis-pieds et penchez-vous vers l'avant par-dessus le guidon.

Lorsque cela est possible, montez la pente en ligne droite vers le sommet.

Fonctionnement

Si vous ne pouvez pas voir de l'autre côté de la pente, ralentissez lorsque vous atteignez le sommet car il pourrait y avoir une personne, un obstacle ou une dénivellation abrupte. Faites preuve de bon sens et rappelez-vous que certaines pentes sont trop abruptes à monter ou à descendre.

Si vous montez une pente et réalisez que vous n'avez pas les habiletés pour atteindre le sommet, vous devriez tourner le VTT pendant que vous êtes en mouvement et descendre la pente.

Si votre VTT est immobilisé ou arrêté et vous croyez être capable de continuer à monter la pente, redémarrez avec prudence en vous assurant que les roues avant ne lèvent pas, car vous pourriez perdre le contrôle. Si vous n'êtes pas capable de continuer à monter une pente, descendez de votre VTT sur le côté situé vers le haut de la pente. Tournez physiquement le VTT dans le sens opposé, puis descendez la pente.

Si vous commencez à rouler vers l'arrière, N'appliquez PAS les freins abruptement. Évitez d'appliquer soudainement le frein avant ou arrière, car les roues situées vers le haut de la pente pourraient perdre le contact avec le sol. Le VTT pourrait facilement faire un tonneau vers l'arrière. Appliquez les freins avant et arrière graduellement. Une fois que le véhicule est complètement arrêté, appliquez le verrou du levier de frein et descendez immédiatement du VTT du côté situé vers le haut de la pente ou d'un côté si le véhicule pointe directement vers le haut de la pente. Tournez le VTT et remontez sur le VTT en suivant la procédure décrite dans le manuel de l'utilisateur.



AVERTISSEMENT

Le calage du moteur, rouler vers l'arrière ou descendre de manière inappropriée en tentant de monter une pente pourrait mener à un renversement du VTT. Si vous ne pouvez pas contrôler le VTT, descendez immédiatement du VTT du côté ascendant de la pente.

DESCENDRE UNE PENTE



AVERTISSEMENT

Descendre une pente incorrectement peut causer un renversement ou une perte de contrôle. Suivez toujours les procédures appropriées pour descendre des pentes, tel que décrit dans ce manuel de l'utilisateur.

Lorsque vous descendez une pente avec votre VTT, déplacez votre poids le plus loin possible vers l'arrière et sur le côté situé vers le haut de la pente. Assoyez-vous en arrière sur le siège et gardez vos bras droits. La compression du moteur effectuera presque tout le freinage pour vous.

Soyez prudent lorsque vous descendez une pente avec des surfaces meubles ou glissantes. Le freinage et la traction peuvent être réduits sur ces surfaces. Un freinage inapproprié peut aussi causer une perte de traction.

Lorsque vous descendez une pente, appliquez graduellement les freins avant et arrière, au besoin.

Évitez d'appliquer soudainement le frein avant ou arrière, car les roues situées vers le haut de la pente pourraient perdre le contact avec le sol.

Lorsque cela est possible, descendez une pente en gardant votre VTT en ligne droite. Évitez les angles aigus, car le VTT risque d'effectuer un capotage ou des tonneaux. Choisissez votre trajectoire attentivement et conduisez assez lentement pour pouvoir contourner les obstacles inattendus.



Fonctionnement

CONDUITE TRANSVERSALE SUR UNE PENTE



AVERTISSEMENT

Traverser les pentes ou tourner sur les pentes de manière inappropriée peut causer une perte de contrôle ou un renversement du VTT.

Pour traverser une surface en pente sur votre VTT, vous devez positionner votre poids correctement afin de maintenir un bon équilibre. Assurez-vous d'avoir acquis les compétences de conduite de base sur une surface plane avant de tenter de traverser une surface en pente. Évitez les pentes avec des surfaces glissantes ou des terrains accidentés qui risquent d'affecter votre équilibre.

Pendant que vous traversez une pente, penchez votre corps vers le haut de la pente. Il peut être nécessaire de corriger la direction lorsque vous conduisez sur des surfaces meubles en pointant les roues avant légèrement vers le haut de la pente. Lorsque vous conduisez sur des pentes, assurez-vous de ne pas effectuer de virages abrupts durant la montée ou la descente.

Si votre VTT commence à basculer, dirigez-le graduellement vers le bas de la pente s'il n'y a aucun obstacle sur votre trajectoire. Lorsque vous retrouvez votre équilibre, redirigez le véhicule dans la direction désirée.



TRAVERSER UN COURS D'EAU PEU PROFONDE



AVERTISSEMENT

Conduire ce véhicule dans une eau profonde ou un courant d'eau fort peut causer une perte de contrôle ou un renversement. Pour réduire les risques de noyade ou d'autres blessures, soyez prudent lorsque vous traversez un cours d'eau. N'utilisez jamais ce VTT dans une eau plus profonde que le niveau spécifié dans votre manuel de l'utilisateur, car les pneus risquent de flotter, augmentant ainsi les risques de renversement.

Le VTT peut être utilisé pour traverser un cours d'eau peu profonde à faible courant dont le niveau se situe sous les panneaux de plancher. Avant d'entrer dans l'eau, déterminez votre trajectoire attentivement. Entrez dans l'eau à un endroit où la pente est douce et évitez les roches et les autres obstacles pouvant causer le glissement ou compromettre le VTT. Conduisez lentement et avec prudence.

Vérifiez vos freins une fois que le véhicule est sorti de l'eau. Au besoin, activez-les légèrement à quelques reprises pour que la friction sèche les garnitures. Ne continuez pas à conduire votre VTT avant d'avoir vérifié si vous êtes capable de faire fonctionner les freins correctement.



AVERTISSEMENT

La capacité de freinage des freins mouillés pourrait être réduite et causer une perte de contrôle.

Après avoir conduit votre VTT dans l'eau, assurez-vous de vidanger l'eau emprisonnée en retirant le tuyau situé au bas du boîtier de filtre à air.



ATTENTION

L'eau non vidangée peut causer des dommages ou un fonctionnement inapproprié.

Fonctionnement

CONDUIRE SUR UN TERRAIN ACCIDENTÉ



AVERTISSEMENT

La conduite inappropriée par-dessus des obstacles pourrait causer une perte de contrôle ou une collision. Vérifiez toujours la présence d'obstacles avant de conduire sur un nouveau terrain. Ne tentez jamais de conduire par-dessus des obstacles de grande taille comme des grosses roches ou des arbres tombés. Lorsque vous circulez par-dessus des obstacles, suivez toujours les procédures appropriées, tel que décrit dans le manuel de l'utilisateur.

La conduite sur un terrain accidenté doit être effectuée avec prudence. Surveillez les obstacles pouvant causer des dommages au VTT, des problèmes ou un accident. Assurez-vous de garder vos pieds solidement en place sur les appuis-pieds en tout temps. Évitez d'effectuer des sauts avec le VTT, car vous risquez de perdre le contrôle et d'endommager le VTT.

GLISSEMENTS ET DÉRAPAGES



AVERTISSEMENT

Glisser ou déraiper de manière inappropriée pourrait vous faire perdre le contrôle de ce VTT. La traction pourrait aussi revenir soudainement et causer le renversement du VTT.

Il est important d'être prudent lorsque vous conduisez sur des terrains meubles ou des surfaces glissantes, car votre VTT pourrait glisser. Un glissement inattendu et non corrigé peut mener à un accident.

Pour réduire le risque que les roues avant glissent sur des terrains meubles ou des surfaces glissantes, le positionnement de votre poids par-dessus les roues avant peut parfois aider.

Si les roues arrière de votre VTT commencent à glisser latéralement, vous pourriez être capable de reprendre le contrôle en tournant dans la direction du glissement. Il n'est pas recommandé d'appliquer les freins ou d'accélérer avant d'avoir maîtrisé le glissement.

Avec le temps et la pratique, il est possible de développer les compétences requises pour contrôler un glissement. Le terrain doit être sélectionné attentivement avant de tenter de telles manœuvres, car la stabilité et le contrôle peuvent être compromis.

Gardez à l'esprit que les manœuvres de glissement doivent toujours être évitées sur les surfaces extrêmement glissantes, comme la glace, car une perte de contrôle totale est possible.

TRAVERSER DES ROUTES

Soyez extrêmement prudent lorsque vous traversez une route et évitez de vous retrouver dans cette situation lorsque c'est possible. Si vous devez traverser une route :

1. Arrêtez complètement avant de traverser une route.
2. Regardez s'il y a des véhicules dans les deux directions.
3. Ne tentez JAMAIS de traverser une route ou une intersection à un endroit où vous ne pouvez pas voir les véhicules circulant sur la voie transversale.
4. Traversez la route en ligne droite jusqu'au côté opposé.
5. Prenez le temps requis pour traverser la route de manière sécuritaire.
6. Tenez-vous au courant des lois provinciales et locales. Il est illégal de traverser les voies publiques à certains endroits.

Fonctionnement

CONDUITE PAR TEMPS FROID

REMARQUE : Assurez-vous que tous les leviers de commande fonctionnent comme prévu. Assurez-vous que les appuis-pieds sont exempts de glace et de neige.



AVERTISSEMENT

Pour votre sécurité personnelle, il est important de porter le type et la quantité de vêtements pour temps froid appropriés qui résistent à la température la plus froide anticipée.

1. Pendant que le verrou du levier de frein est relâché, avancez et reculez le VTT pour vous assurer que les roues bougent librement. Si le VTT ne bouge pas, les pneus pourraient être gelés au sol ou les segments de frein peuvent être gelés sur les tambours.
2. Si les pneus sont gelés au sol, versez de l'eau chaude autour des pneus pour faire fondre la glace.



ATTENTION

Avant l'utilisation, avancez et reculez le VTT manuellement pour vous assurer que les roues tournent librement.

3. Si les freins sont gelés, déplacez le VTT dans un endroit chaud pour que les freins dégèlent.



AVERTISSEMENT

Pour votre sécurité personnelle, n'essayez pas de dégager les freins gelés en versant de l'eau chaude sur les freins.

REMARQUE : Une fois que les freins sont dégelés, séchez-les en pressant le levier de frein à quelques reprises pendant que vous conduisez lentement.

REMARQUE : Après une conduite dans la neige, la gadoue, l'eau ou la boue, il est recommandé de faire sécher le système de freinage avant de stationner le VTT.



AVERTISSEMENT

Pour votre propre sécurité, conduisez lentement et soyez très prudent sur des terrains recouverts de neige ou de glace. Soyez toujours attentif aux changements de terrain lorsque vous conduisez le VTT.

4. Exercez-vous à conduire à basse vitesse dans un endroit ouvert et recouvert de neige ou de glace.
5. Découvrez comment se comportent la direction et le freinage du VTT sur des surfaces recouvertes de neige ou de glace.

Arrêter le VTT

Pour arrêter le VTT, relâchez le levier d'accélérateur et appliquez graduellement les freins avant et arrière.

Arrêter le moteur

Pour arrêter le moteur, placez le commutateur d'arrêt du moteur à la position « OFF » (arrêt) ou tournez le commutateur d'allumage à la position « OFF » (arrêt).



ATTENTION

Gardez toujours le commutateur d'allumage à la position « OFF » (arrêt) lorsque le moteur n'est pas en marche. Si le commutateur d'allumage reste à la position « ON » (marche) lorsque le moteur n'est pas en marche, la batterie risque de se décharger.

SECTION 8

Entretien général

REMARQUE : Un entretien approprié du VTT est extrêmement important pour assurer un fonctionnement sécuritaire et une performance optimale. Respectez le calendrier d'entretien et toutes les instructions/informations d'entretien subséquentes.

Effectuer les inspections, les réglages et les lubrifications permettra de garder votre véhicule le plus sécuritaire et le plus efficace possible.

Le propriétaire/conducteur du véhicule est responsable de la sécurité.



AVERTISSEMENT

Ne pas entretenir correctement le VTT peut accroître le risque de blessure ou de mort durant un entretien ou pendant l'utilisation du véhicule. Si vous n'êtes pas familier avec l'entretien du véhicule, demandez au concessionnaire d'effectuer l'entretien.



AVERTISSEMENT

Arrêtez le moteur durant un entretien, à moins d'indication contraire.

- Un moteur qui est en marche possède des pièces mobiles pouvant s'accrocher aux parties du corps ou aux vêtements et des pièces électriques pouvant causer des décharges électriques ou des chocs thermiques.
- Le fonctionnement du moteur pendant un entretien peut mener à des blessures aux yeux, des brûlures, des chocs thermiques, une intoxication au monoxyde de carbone ou la mort.



AVERTISSEMENT

Les disques, étriers, tambours et garnitures de frein peuvent devenir très chauds durant leur usage. Pour éviter des brûlures possibles, laissez les composants de frein se refroidir avant de les toucher.

Les intervalles indiqués dans les tableaux d'entretien périodique s'appliquent à des conditions de conduite normales. Toutefois, selon le climat, le terrain, l'emplacement géographique et l'utilisation personnelle, les intervalles d'entretien pourraient devoir être raccourcis.

Vous pouvez demander à un atelier de réparation ou à un technicien qualifié de votre choix d'effectuer l'entretien, le remplacement ou la réparation des systèmes et des dispositifs de contrôle des émissions à l'aide des pièces d'origine ou de rechange équivalentes. Cependant, tout entretien relié à la garantie, à un rappel et tout autre service payé par Argo USA doit être effectué à un centre d'entretien agréé d'Argo USA qui réalisera les réparations dans un délai raisonnable. Les centres d'entretien Argo USA peuvent effectuer tous les types d'entretien.

Assurez-vous de faire estamper et signer le livret d'entretien. Sinon, cela pourrait annuler votre garantie.

Le calendrier d'entretien est basé sur le nombre de mois d'utilisation ou le nombre de kilomètres/milles parcourus, selon la première occurrence.

Calendrier d'entretien

Sujet	INITIALES	TOUS LES	
	1 mois (160 km) 100 mi	6 mois (965 km) 600 mi	1 an (1930 km) 1200 mi
* Filtre à air	C, L	R	
Tube de vidange du filtre à air	I	I	
Freins	I	I	
* Liquide de frein	I	I	
	Remplacer tous les 2 ans		
Flexibles de frein	I	I	
	Remplacer tous les 4 ans		
Boulons et écrous de châssis	T	T	
Points de lubrification du châssis	L	L	
C.V.T. (Entraînement) Courroie			I
Arbres de transmission / joints universels	I, L	I, L	
Supports de moteur	I	I	
* Huile moteur / Filtre	R	R	
Filtre à huile moteur	C	C	
Echappement / Silencieux	I, T	I, T	
Huile de différentiel avant/boîte de vitesses arrière	R	R	
Filtre à carburant			R
Conduite de carburant		I	
	Remplacer tous les 4 ans		
Soupapes d'admission / d'échappement	I	I	
Jante / Moyeu	I	I	
Amortisseurs	I	I	
Pare-étincelles	I, C	I, C	
Bougie d'allumage		I	R
Système de direction	I	I	
Jeu libre du câble d'accélérateur	I	I	
Pneus	I	I	

I = Inspecter, nettoyer, régler, lubrifier, remplacer si nécessaire **C** = Nettoyer **L** = Lubrifier
R = Remplacer **T** = Resserrer

* - Pour les véhicules soumis à des conditions de conduite difficiles, la période d'entretien d'inspection, de nettoyage ou de lubrification peut nécessiter un intervalle de temps plus court si nécessaire.

Entretien général

Point de levage

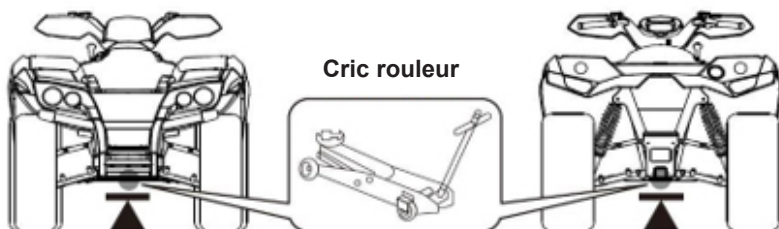

- Lorsque vous levez votre véhicule, assurez-vous de respecter les consignes qui suivent afin de réduire le risque de blessures graves ou de mort.
- Levez le véhicule à l'aide d'un cric rouleur comme celui qui figure sur l'illustration.
- Ne tentez pas de vous glisser sous le véhicule et ne placez aucune partie de votre corps sous le véhicule soutenu uniquement par le cric rouleur.
- Utilisez toujours un cric rouleur et des supports de cric pour VTT sur une surface solide, plane et de niveau.
- Ne démarrez pas le moteur lorsque le véhicule est soutenu par le cric rouleur.
- Immobilisez le véhicule sur un sol ferme et de niveau, serrez fermement le frein de stationnement et placez le levier de vitesses sur P.
- Ne levez pas le véhicule lorsqu'une personne se trouve y prend place.
- Lorsque vous levez le véhicule, ne placez aucun objet sur ou sous le cric rouleur.

Point de lubrification

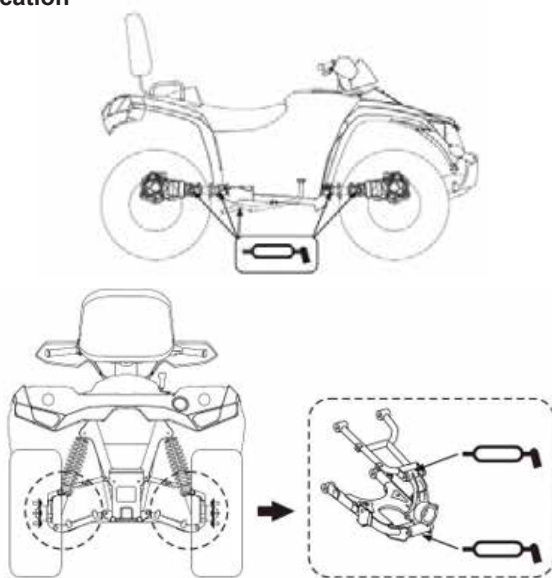

Entretien général

Vidange du liquide de refroidissement

Antigel recommandé :

Antigel à l'éthylène-glycol de haute qualité contenant des inhibiteurs de corrosion pour les moteurs en aluminium

Quantité de liquide de refroidissement :

Capacité du radiateur (y compris tous les conduits) : 2,2 L (2,3 pte)

Capacité du réservoir (jusqu'au repère de niveau maximum) : 1,2 L (1,25 pte)



AVERTISSEMENT

Attendez que le moteur et le radiateur refroidissent avant de retirer le bouchon du radiateur. Le liquide chaud et la vapeur expulsés sous pression pourraient vous occasionner des brûlures. Placez toujours un chiffon épais sur le bouchon avant de l'ouvrir. Laissez la pression restante s'échapper avant de retirer complètement le bouchon.

1. Placez le VTT sur une surface de niveau.
2. Retirez le capot avant.
3. Placez un contenant sous le moteur et retirez le boulon de vidange de liquide de refroidissement et le joint d'étanchéité.
4. Retirez le bouchon du radiateur.
5. Retirez le bouchon du réservoir.
6. Déconnectez le flexible du réservoir de liquide de refroidissement du côté réservoir de liquide de refroidissement, puis vidangez le liquide de refroidissement du réservoir de liquide de refroidissement.
7. Après avoir vidangé le liquide de refroidissement, rincez soigneusement le système de refroidissement avec de l'eau du robinet propre.
8. Installez le boulon de vidange du liquide de refroidissement et son joint d'étanchéité neuf, puis serrez le boulon.
9. Connectez le réservoir de liquide de refroidissement.
10. Ajoutez le liquide de refroidissement recommandé dans le réservoir, jusqu'au repère de niveau maximum, puis installez le bouchon du réservoir.



ATTENTION

Mélangez l'antigel uniquement avec de l'eau distillée. Si vous ne disposez pas d'eau distillée, utilisez de l'eau douce pour le remplissage. N'utilisez pas de l'eau dure car elle endommagera le moteur.

11. Versez le liquide de refroidissement recommandé dans le radiateur jusqu'à ce que ce dernier soit rempli. Rapport de mélange antigel/eau : 1:1
12. Installez le bouchon du radiateur, démarrez le moteur, laissez-le tourner au ralenti pendant quelques minutes, puis éteignez-le.
13. Retirez le bouchon du radiateur pour vérifier le niveau de liquide de refroidissement dans le radiateur. Si le niveau est bas, ajoutez suffisamment de liquide de refroidissement pour qu'il atteigne le haut du radiateur, puis remettez le bouchon du radiateur.
14. Démarrez le moteur et vérifiez l'absence de fuites de liquide de refroidissement.
15. Installez le capot avant.

Entretien général

Inspection des bougies d'allumage

Bougie d'allumage standard : NGK DCR8E

Écartement des électrodes : 0,7 à 0,8 mm (0,027 à 0,031 po)

Couple de serrage de la bougie d'allumage : 17,6 N·m (13 pi-lb)

La bougie d'allumage est un composant important du moteur et elle est facile à inspecter. L'état de la bougie d'allumage peut être une indication de l'état du moteur. Par exemple, si la couleur de la porcelaine au centre de l'électrode est très blanc, cela peut indiquer une fuite d'air d'admission ou un problème de carburation du cylindre en question. Ne tentez pas de diagnostiquer ce type de problème par vous-même. Apportez plutôt le véhicule chez un concessionnaire ARGO agréé. Vous devriez retirer et inspecter la bougie d'allumage périodiquement, car la chaleur et les dépôts causeront la dégradation lente et l'érosion de la bougie d'allumage. Si l'érosion de l'électrode devient excessive, vous devriez remplacer la bougie d'allumage par une autre d'un type approprié.

Pour retirer la bougie d'allumage :

1. Retirez le protecteur de bougie d'allumage.
2. Enlevez la saleté et les débris autour de la bougie d'allumage.
3. Retirez la bougie d'allumage avec une clé à bougie.

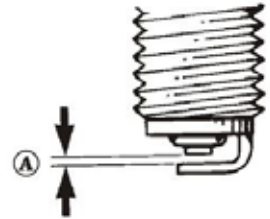

A. Écartement des électrodes

Pour vérifier la bougie d'allumage :

1. Vérifiez que la couleur de l'isolant en porcelaine autour de l'électrode centrale de la bougie d'allumage est d'un brun moyen à clair (la couleur idéale lorsque le VTT est conduit normalement).

REMARQUE : Si la bougie d'allumage est de couleur distinctement différente, il est possible que le moteur fonctionne de manière incorrecte. Ne tentez pas de diagnostiquer ce type de problème par vous-même. Apportez le véhicule chez un concessionnaire ARGO agréé.

2. Vérifiez que la bougie d'allumage ne présente pas d'érosion au niveau des électrodes, ni de dépôts excessifs de carbone ou autres et remplacez-la au besoin.
3. Mesurez l'écartement des électrodes à l'aide d'une jauge d'épaisseur et, au besoin, ajustez l'écartement aux spécifications.

Pour installer la bougie d'allumage :

1. Nettoyez la surface du joint d'étanchéité de la bougie d'allumage et sa surface de contact, puis enlevez toute saleté sur les filets de la bougie d'allumage.
2. Installez la bougie d'allumage avec la clé à bougie, puis serrez-la au couple spécifié.

REMARQUE : Si vous ne disposez pas d'une clé à bougie lors de l'installation de la bougie d'allumage, une bonne estimation du couple correct est 1/4 à 1/2 de tour au-delà du serrage à la main.

3. Installez le protecteur de bougie d'allumage.

Entretien général

Filtre à air

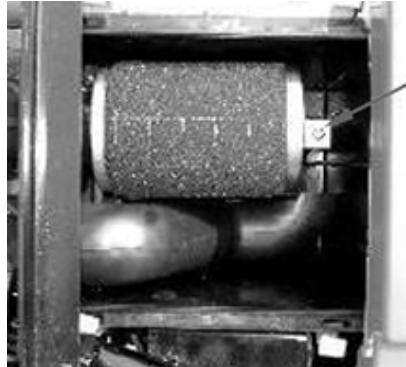
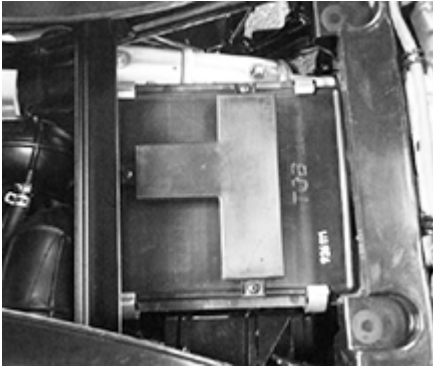

1. Retirez le siège.
2. Libérez les quatre loquets qui fixent le couvercle du filtre à air, puis retirez le couvercle.
3. Desserrez la vis du collier de serrage et retirez l'élément du filtreur à air.
4. Nettoyer l'élément avec un solvant non inflammable, puis pressez-le pour le sécher complètement.



ATTENTION

Ne tordez pas le matériau spongieux lorsque vous le pressez.

Appliquez une huile pour filtre à air en mousse ou une huile équivalente de qualité sur le matériau spongieux.



AVERTISSEMENT

Pour nettoyer le matériau spongieux, utilisez toujours un solvant de nettoyage pour les pièces. N'utilisez pas un solvant à faible point d'éclair ou de l'essence pour nettoyer le matériau spongieux parce que le moteur pourrait provoquer un événement thermique ou une explosion.



AVERTISSEMENT

DANGER POTENTIEL

Utilisez des solvants ou de l'essence avec un point d'inflammation bas pour nettoyer l'élément de filtre à air.

CE QUI PEUT ARRIVER

Les solvants à faible point d'éclair ou l'essence peuvent causer un choc thermique ou exploser, ce qui augmente les risques d'accident ou de blessure.

COMMENT ÉVITER LE DANGER

Utilisez un solvant de nettoyage pour les pièces pour nettoyer l'élément du filtre à air.

5. Appliquez une huile pour filtre à air en mousse ou une huile équivalente de qualité sur le matériau spongieux.

REMARQUE : Le matériau spongieux doit être imbibé, sans que l'huile s'égoutte.

Entretien général

Huile moteur et filtre

Vérifiez le niveau de l'huile moteur avant chaque utilisation. De plus, l'huile et le filtre à huile doivent être remplacés aux intervalles spécifiés dans le tableau d'entretien et de lubrification périodiques.

Pour vérifier le niveau d'huile moteur :

1. Placez le VTT sur une surface de niveau.
2. Vérifiez le niveau d'huile moteur quand le moteur est froid.

REMARQUE : Si le moteur a été démarré avant d'avoir vérifié le niveau d'huile, laissez le moteur chauffer suffisamment, puis attendre au moins 10 minutes pour permettre à l'huile de se déposer afin d'obtenir une lecture précise.

3. Retirez le bouchon de remplissage d'huile moteur, puis essuyez la jauge d'huile avec un chiffon propre.

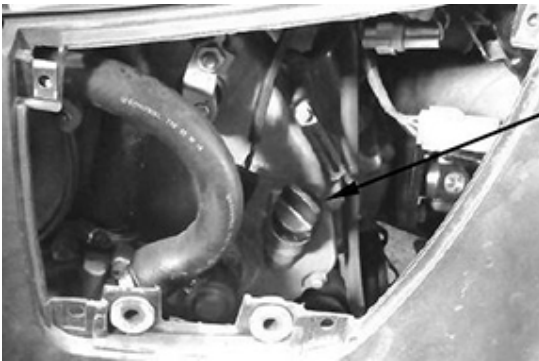

Bouchon de remplissage d'huile



Lecture du niveau d'huile

4. Insérez la jauge d'huile dans l'orifice de remplissage (en la vissant), puis retirez-la de nouveau pour vérifier le niveau d'huile.

REMARQUE : Le niveau d'huile moteur doit se trouver entre l'extrémité de la jauge d'huile et le repère de niveau maximum.

5. Si le niveau d'huile moteur ne se trouve pas entre l'extrémité de la jauge d'huile et le repère de niveau maximum, ajoutez une quantité suffisante d'huile du type recommandé pour que le niveau soit correct.

REMARQUE : Assurez-vous que l'huile moteur se trouve au niveau correct; sinon le moteur risque d'être endommagé.

6. Insérez la jauge d'huile dans l'orifice de remplissage d'huile et serrez le bouchon de remplissage d'huile moteur.

Entretien général

Pour vidanger l'huile moteur (avec ou sans remplacement du filtre à huile) :

1. Placez le VTT sur une surface de niveau.
2. Démarrez le moteur et laissez-le chauffer pendant quelques minutes. Ensuite éteignez-le.
3. À l'aide d'un cric approprié, soulevez le VTT. Soutenez le VTT sur une chandelle.



AVERTISSEMENT

Pour prévenir toute blessure, assurez-vous que le VTT est supporté de manière sécuritaire sur la chandelle.



4. Placez un bac de vidange d'huile sous le moteur pour recueillir l'huile usée.
5. Retirez le boulon de vidange d'huile moteur et son joint d'étanchéité pour vidanger l'huile du carter de moteur.

REMARQUE : Sautez les étapes 6 à 8 si la cartouche du filtre à huile n'est pas remplacée.

REMARQUE : Jetez le lubrifiant conformément aux réglementations locales.

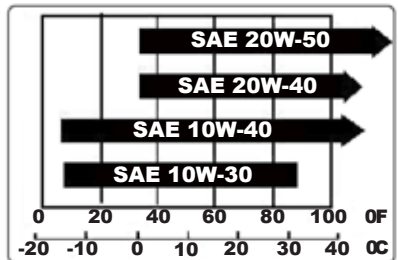

6. Retirez l'aile interne gauche.
7. Retirez la cartouche du filtre à huile avec une clé à filtre à huile.
8. Appliquez une mince couche d'huile moteur au joint torique du filtre à huile neuf.
9. Installez le filtre à huile neuf et serrez solidement.
10. Installez le boulon de vidange d'huile moteur et le joint d'étanchéité neuf. Serrez le boulon au couple de 22,5 N·m (16,5 pi-lb).
11. Remplissez en ajoutant la quantité spécifiée d'huile moteur recommandée. Installez le bouchon de remplissage d'huile moteur et serrez-le fermement.

REMARQUE : Assurez-vous d'essuyer toute huile déversée sur les pièces une fois que le moteur et le système d'échappement ont refroidi.



ATTENTION

Assurez-vous qu'aucun corps étranger ne pénètre dans le carter de moteur. Pour éviter le glissement de l'embrayage (car l'huile moteur lubrifie également l'embrayage), ne la mélangez pas avec des additifs chimiques.

12. Démarrez le moteur et le laissez-le tourner au ralenti pendant quelques minutes tout en vérifiant qu'il n'y a pas de fuite d'huile. En cas de fuite d'huile, éteignez le moteur immédiatement et identifiez la cause de la fuite.
13. Éteignez le moteur, attendez au moins dix minutes, puis vérifiez le niveau d'huile faire l'appoint au besoin.

Entretien général

Huile pour engrenage différentiel avant

Le niveau du carter d'engrenage du différentiel avant doit être vérifié pour détecter toute fuite d'huile avant chaque trajet. En cas de fuite, apportez le VTT chez un concessionnaire ARGO agréé pour service. De plus, le niveau d'huile du différentiel doit être vérifié et l'huile changée selon le calendrier d'intervalle indiqué dans le tableau d'entretien et de lubrification périodique.

Pour vérifier le niveau d'huile du carter de différentiel avant :

1. Placez le VTT sur une surface de niveau.
2. Retirez le boulon de remplissage d'huile du carter de différentiel avant et son joint. Vérifiez l'huile niveau dans le carter de différentiel avant. Le niveau d'huile doit être au bas de l'orifice de remplissage.

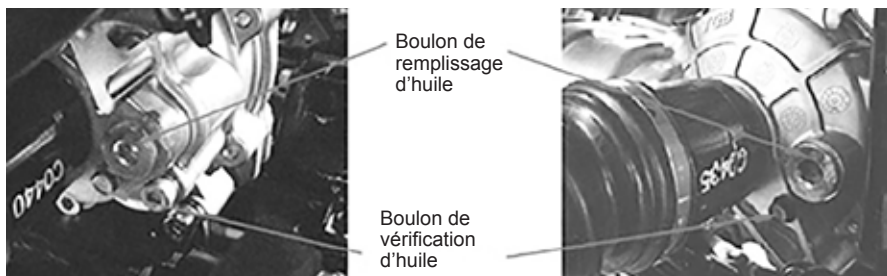

3. Si l'huile est en dessous du fond de l'orifice de remplissage, ajoutez suffisamment d'huile (85W90) pour la faire monter au bon niveau.
4. Vérifiez l'état du joint d'étanchéité et remplacez-le au besoin.
5. Installez le boulon de remplissage d'huile et son joint d'étanchéité, puis serrez-le aux spécifications.

Pour remplacer l'huile de différentiel :

1. Placez le VTT sur une surface de niveau.
2. À l'aide d'un cric approprié, soulevez le VTT. Soutenez le VTT sur une chandelle.



AVERTISSEMENT

Pour prévenir toute blessure, assurez-vous que le VTT est supporté de manière sécuritaire sur la chandelle.



3. Placez un bac de vidange d'huile sous le carter d'engrenage du différentiel pour recueillir l'huile usée.
4. Retirez le boulon de remplissage d'huile d'engrenage de différentiel, le boulon de vidange d'huile de d'engrenage du différentiel et leurs joints d'étanchéité afin de vidanger l'huile du carter d'engrenage de différentiel.

REMARQUE : Jetez le lubrifiant conformément aux réglementations locales.

5. Installez le boulon de vidange et son joint d'étanchéité neuf, puis serrez le boulon au couple spécifié.
6. Remplissez avec de l'huile d'engrenage de différentiel recommandée.
7. Vérifiez si le joint d'étanchéité du boulon de remplissage d'huile n'est pas endommagé, et remplacez-le au besoin.

Entretien général

8. Installez le boulon de remplissage d'huile et son joint d'étanchéité, puis serrez le boulon au couple de 32,4 N·m (24 pi-lb).
9. Vérifiez si le carter d'engrenage du différentiel présente des fuites d'huile. En cas de fuites d'huile, identifiez la cause.

Huile de carter arrière

Le niveau du carter de vitesses arrière doit être vérifié pour détecter toute fuite d'huile avant chaque trajet. En cas de fuite, apportez le VTT chez un revendeur ARGO agréé pour réparation. De plus, le niveau d'huile du train arrière doit être vérifié et l'huile changée selon le calendrier d'intervalle indiqué dans le tableau d'entretien et de lubrification périodique.

Pour vérifier le carter de transmission arrière

niveau d'huile:

1. Placez le VTT sur une surface de niveau.
2. Retirer l'huile du carter de vitesse arrière le boulon de remplissage et son joint. Vérifier le niveau d'huile dans le carter arrière. Le niveau d'huile doit être au niveau fond de l'orifice de remplissage.
3. Si l'huile est en dessous du fond de l'orifice de remplissage, ajoutez suffisamment d'huile pour l'élever jusqu'au niveau correct.
4. Vérifiez l'état du joint d'étanchéité et remplacez-le au besoin.
5. Installez le boulon de remplissage d'huile et son joint d'étanchéité, puis serrez au couple de 32,36 N·m (24 pi-lb).



Pour changer l'huile du carter de transmission arrière :

1. Placez le VTT sur une surface de niveau.
2. À l'aide d'un cric approprié, soulevez le VTT. Soutenez le VTT sur une chandelle.



AVERTISSEMENT

Pour prévenir toute blessure, assurez-vous que le VTT est supporté de manière sécuritaire sur la chandelle.



3. Placer un carter d'huile sous l'arrière boîte de vitesses pour récupérer l'huile usagée.
4. Retirez le boulon de remplissage d'huile du carter arrière, le boulon de vidange d'huile du carter arrière et leurs joints pour vidanger l'huile du carter arrière.

REMARQUE : Jetez le lubrifiant conformément aux réglementations locales.

5. Installez le boulon de vidange et son joint d'étanchéité neuf, puis serrez le boulon au couple spécifié.
6. Remplissez avec l'huile pour engrenages recommandée jusqu'au fond de l'orifice de remplissage.

Entretien général

7. Vérifiez si le joint d'étanchéité du boulon de remplissage d'huile n'est pas endommagé, et remplacez-le au besoin.
8. Installez le boulon de remplissage d'huile et le joint d'étanchéité, puis serrez au couple spécifié.
9. Vérifiez le carter de transmission arrière pour déceler des fuites d'huile. Si de l'huile fuit, recherchez-en la cause.

Batterie

La batterie est située sous le siège. Ce modèle est équipé d'une batterie qui ne requiert pas d'entretien. Il n'est pas nécessaire de vérifier le niveau d'électrolyte ni d'ajouter de l'eau distillée. Néanmoins, les connexions des câbles de la batterie doivent être vérifiées et serrées si nécessaire conformément au tableau d'entretien périodique.



AVERTISSEMENT

L'électrolyte de la batterie est toxique et dangereux car il contient de l'acide sulfurique pouvant provoquer des brûlures graves. Évitez tout contact avec la peau, les yeux ou les vêtements. Protégez toujours vos yeux lorsque vous travaillez à proximité de batteries.

Les batteries produisent des gaz explosifs. Gardez à l'écart de toute étincelle, flamme, cigarette ou toute autre source de combustion. Lorsqu'une batterie est chargée ou utilisée dans un espace fermé, gardez l'endroit bien aéré.

CONSERVEZ HORS DE PORTÉE DES ENFANTS

Pour retirer la batterie :

1. Retirez le siège.
2. Retirez la plaque de maintien de la batterie en enlevant les boulons.
3. Retirez d'abord le boulon de borne NÉGATIVE de la batterie et déconnectez le câble négatif de la batterie. Ensuite, retirez le boulon de borne POSITIVE de la batterie et déconnectez le câble positif de la batterie.
4. Retirez la batterie du compartiment de batterie.



ATTENTION

- N'essayez pas de retirer les capuchons des éléments de batterie, car vous risquez d'endommager la batterie.
- Même si la batterie est scellée, elle produit des gaz explosifs et elle doit être manipulée avec soin.

Entretien général

Pour installer la batterie :

1. Placez la batterie dans son compartiment.
2. Connectez d'abord le câble POSITIF de la batterie, puis connectez le câble NÉGATIF de la batterie.



ATTENTION

Lors de l'installation d'une batterie, le commutateur d'alimentation principal doit être à la position « OFF » (arrêt) et le câble positif doit être connecté avant le câble négatif.

3. Installez la plaque de maintien de la batterie en installant les boulons.
4. Installez le siège.

Pour charger la batterie :

Demandez à un concessionnaire ARGO agréé de charger la batterie dès que possible si elle semble déchargée. Gardez à l'esprit que la batterie a tendance à se décharger plus rapidement si le VTT est équipé d'accessoires électriques en option.



ATTENTION

Pour charger une batterie exempte d'entretien, un chargeur de batterie spécial (à tension constante) est nécessaire. L'utilisation d'un chargeur traditionnel endommagera la batterie.

Pour entreposer la batterie :

1. Si le VTT ne sera pas utilisé pendant plus d'un mois, retirez la batterie, chargez-la complètement et placez-la dans un endroit frais et sec.
2. Si la batterie sera entreposée pendant plus de deux mois, vérifiez-la au moins une fois par mois et chargez-la complètement au besoin.



ATTENTION

Gardez toujours la batterie chargée. Entreposer une batterie déchargée peut causer des dommages permanents à la batterie.



AVERTISSEMENT

DANGER POTENTIEL

Présence de flammes nues ou d'étincelles près de la batterie.

CE QUI PEUT ARRIVER

Les gaz peuvent exploser et causer des blessures.

COMMENT ÉVITER LE DANGER

Évitez les flammes nues ou les étincelles près de la batterie.

REMARQUE :

- Si le VTT doit être entreposé pour une période prolongée, retirez la batterie du véhicule et rechargez-la au complet. Puis, entreposez-la à un endroit frais et sec. Si la batterie doit rester dans le véhicule, débranchez le câble négatif de la borne de batterie.
- Les bornes de batterie, les cosses et les accessoires connexes contiennent des composés de plomb. **Lavez-vous les mains après leur manipulation.**

Entretien général

Recharge/recharge de maintien

REMARQUE : ARGO recommande d'utiliser un chargeur/mainteneur de batterie.

Une recharge de maintien est requise pour toutes les batteries qui ne sont pas utilisées pendant plus de deux semaines ou au besoin si la batterie se décharge.

1. Lors de la recharge d'une batterie dans le véhicule, assurez-vous que le commutateur d'allumage est à la position « OFF » (arrêt).
2. Nettoyez les bornes de batterie avec une solution de bicarbonate de soude et d'eau.

REMARQUE : La bande d'étanchéité **NE doit PAS** être enlevée et **AUCUN** liquide ne doit être ajouté.

3. Assurez-vous que le chargeur et la batterie se trouvent à un endroit bien aéré et que le chargeur est débranché de la prise électrique de 110 V.
4. Branchez le câble de borne rouge du chargeur sur la borne positive (+) de la batterie; puis branchez le câble de borne noir du chargeur sur la borne négative (-) de la batterie.
5. Branchez le chargeur/mainteneur de batterie dans une prise électrique de 110 V.
6. Suivez les instructions de charge fournies avec le chargeur/mainteneur.

REMARQUE : Si la charge d'entretien du chargeur de batterie n'est pas appropriée, la batterie subira des dommages si elle est branchée pendant des périodes prolongées.

7. Une fois que la batterie est complètement chargée, débranchez le chargeur de la prise électrique de 110 V.

REMARQUE : Après la recharge, si la batterie ne fonctionne pas selon les attentes de l'utilisateur, apportez la batterie chez un concessionnaire ARGO agréé pour effectuer un diagnostic de panne plus complet.

Démarrage avec une batterie d'appoint

REMARQUE : ARGO ne recommande pas de démarrer un véhicule avec une batterie à plat, mais plutôt de retirer la batterie. Réparez et chargez correctement la batterie.



AVERTISSEMENT

Une manipulation ou un branchement inapproprié de la batterie peut causer des blessures graves incluant des brûlures par un acide, des brûlures électriques ou la perte de vision à la suite d'une explosion. Retirez toujours les lunettes et les montres.



AVERTISSEMENT

À chaque entretien de la batterie, les directives suivantes doivent être observées : garder les étincelles, les flammes nues, les cigarettes ou toute autre flamme à l'écart. Portez toujours des lunettes de sécurité. Protégez votre peau et vos vêtements lorsque vous manipulez une batterie. Lorsque la batterie fait l'objet d'un entretien dans un espace fermé, gardez l'endroit bien aéré. Assurez-vous que les événements de la batterie ne sont pas obstrués.

Entretien général

Fusibles

Ce modèle comporte deux boîtes à fusibles; la première est la boîte à fusibles principale et l'autre est la boîte à fusibles de l'EPS.

Pour le modèle **EPS**, le MAXI-fusible est situé dans la boîte à fusibles de l'EPS qui se trouve sous le siège du côté droit du VTT.



Remplacement d'un fusible :

La boîte à fusibles principale et la boîte à fusibles de l'EPS sont situées sous le siège.

FEUX DE ROUTE 15 A	ALLUMAGE 10 A	FEUX ARRIÈRE 10 A	RELAIS DE POMPE À CARB.
FEUX DE CROISEMENT 15 A	SOURCE D'ALIM. 10 A	FUSIBLE D'ESPACE 20 A	
POMPE À CARBURANT 10 A	SOURCE D'ALIM. 10 A	RELAIS DE VENTILATEUR	RELAIS D'ALIM. PRINCIPAL
SYSTÈME EFI	VENTILATEUR 20 A		



EPS 40 A	MAXI 30 A	CHARGEUR 30 A
VERT	ROSE	ROSE



Si un fusible est grillé, remplacez-le comme suit :

1. Tournez la clé à la position « OFF » (arrêt) et désactivez tous les circuits électriques.



ATTENTION

Pour prévenir un court-circuit accidentel, désactivez le commutateur d'alimentation principal avant de vérifier ou de remplacer les fusibles.

2. Retirez le fusible grillé et installez un fusible neuf du même ampérage.



AVERTISSEMENT

Utilisez toujours un fusible du calibre spécifié et n'utilisez jamais un objet de substitution à la place du fusible approprié. Un fusible inapproprié ou un objet de substitution peut causer des dommages au système électrique.

Entretien général

3. Tournez la clé à la position « ON » (marche) et activez les circuits électriques pour vérifier si les dispositifs fonctionnent.
4. Si le fusible saute immédiatement à nouveau, faites vérifier le système électrique par un concessionnaire ARGO agréé.

Remplacement d'une ampoule de phare

Si une ampoule de phare est grillée, remplacez-la comme suit :

1. Débranchez le connecteur de câblage.
2. Tournez soigneusement l'ampoule de phare dans le sens inverse des aiguilles d'une montre pour la retirer.

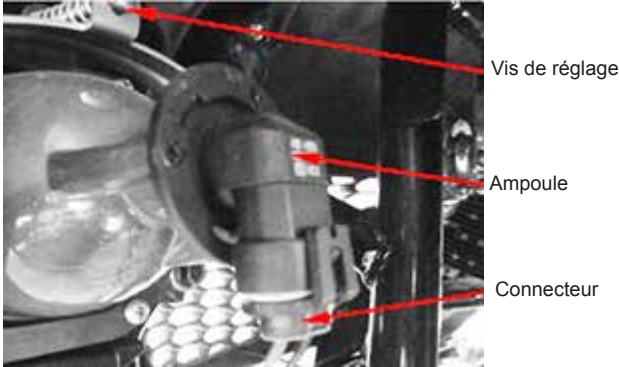

3. Insérez une ampoule de phare neuve et vissez-la dans le sens horaire pour la verrouiller en place.
4. Rebranchez le connecteur de câblage.



ATTENTION

Ne touchez pas la partie en verre de l'ampoule de phare pour la garder exempte de graisse, sinon la transparence du verre, la luminosité de l'ampoule et sa durée utile seront affectées. Nettoyez soigneusement la saleté et les traces de doigts sur l'ampoule de phare à l'aide d'un chiffon imbibé d'alcool ou de dissolvant.

5. Au besoin, réglez le faisceau de phare.

Entretien général

Réglage du faisceau d'un phare



ATTENTION

Il est recommandé que ce réglage soit effectué par un concessionnaire ARGO agréé.

Pour relever le faisceau d'un phare, tourner la vis de réglage du faisceau de phare dans le sens des aiguilles d'une montre. Pour abaisser le faisceau d'un phare, tournez la vis de réglage du faisceau de phare dans le sens inverse des aiguilles d'une montre.

Remplacement de l'ampoule de feu arrière/feu de freinage

Si l'ampoule de feu arrière/feu de freinage est grillée, remplacez-la comme suit :

1. Retirez le cache à l'arrière du feu arrière/feu de freinage.

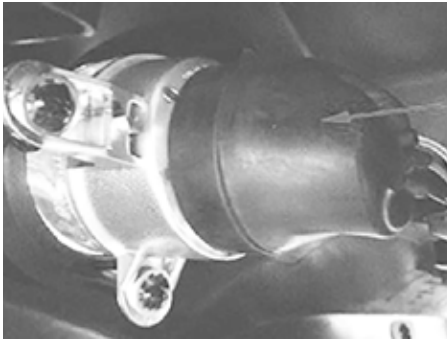

Couvercle

2. Retirez le support d'ampoule de feu arrière/feu de freinage (ensemble avec l'ampoule) en tournant le support dans le sens inverse des aiguilles d'une montre.

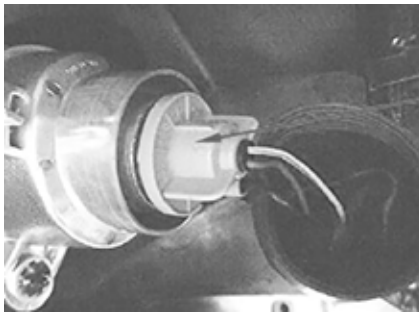

Support

3. Retirez l'ampoule en l'enfonçant délicatement et en la tournant dans le sens inverse des aiguilles d'une montre.
4. Insérez l'ampoule neuve dans le support d'ampoule. Enfoncez-la délicatement et tournez-la dans le sens des aiguilles d'une montre jusqu'au bout.
5. Installez le support d'ampoule (ensemble avec l'ampoule) dans le feu arrière/feu de freinage en tournant le support dans le sens des aiguilles d'une montre.
6. Installez le cache.

Entretien général

Amortisseurs

Une vérification visuelle de chaque amortisseur devrait être effectuée chaque semaine pour déceler toute fuite excessive de liquide (une fuite du joint d'étanchéité peut être observée, mais cela ne signifie pas que l'amortisseur doit être remplacé), des fissures ou des bris dans le carter inférieur ou une tige d'amortisseur courbée. Si l'une de ces conditions est décelée, un remplacement est requis.

REMARQUE : Lorsque le VTT est utilisé par temps extrêmement froid (-23 °C/-10 °F ou plus froid), une légère fuite peut être observée. À moins que la fuite soit excessive, un remplacement n'est pas nécessaire.

Réglage du levier d'accélérateur

REMARQUE : Réglez la vitesse de ralenti du moteur avant d'ajuster le jeu de garde du levier d'accélérateur.

Pour ajuster le jeu de garde de l'accélérateur :

1. Glissez les manchons en caoutchouc vers l'arrière pour exposer le dispositif de réglage de câble de l'accélérateur.
2. Desserrez l'écrou de blocage, puis tournez le manchon de réglage pour obtenir le jeu de garde approprié. 3 à 5 mm (0,12 à 0,2 po)
3. Serrez l'écrou de blocage et réinstallez le manchon.

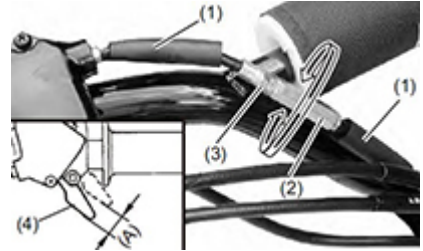

1. Manchon de caoutchouc
2. Dispositif de réglage du câble
3. Écrou de blocage
4. Levier d'accélérateur
(A) 3 à 5 mm (0,12 à 0,2 po)

Inspection et lubrification du câble

Lubrifiez les câbles internes et les extrémités de câble avec un lubrifiant pour câble de qualité. Si les câbles ne fonctionnent pas en douceur, consultez un concessionnaire ARGO agréé pour les faire remplacer.

Réglage du jeu de garde du levier de frein avant

Jeu de garde spécifié : 10 à 20 mm (0,4 à 0,8 po)

Le jeu de garde du levier de frein avant devrait être réglé entre 10 et 20 mm (0,4 et 0,8 po) à l'extrémité du levier de frein. Si le jeu de garde est incorrect, réglez-le comme suit :

1. Desserrez l'écrou de blocage supérieur et tournez complètement le boulon de réglage.
2. Desserrez l'écrou de blocage inférieur.
3. Tournez le boulon de réglage inférieur jusqu'à l'obtention du jeu de garde spécifié.
4. Serrez l'écrou de blocage inférieur.

Pendant l'activation du frein avant, tournez le boulon de réglage supérieur vers l'extérieur jusqu'à ce que les longueurs de câble supérieur et inférieur soient égales. Le joint de câble deviendra vertical.

5. Serrez l'écrou de blocage supérieur.



AVERTISSEMENT

DANGER POTENTIEL

Utilisation avec des freins incorrectement entretenus ou réglés

CE QUI PEUT ARRIVER

Vous pourriez perdre la capacité de freinage, ce qui pourrait accroître le risque d'accident ou de blessure.

COMMENT ÉVITER LE DANGER

Après un entretien :

Assurez-vous que les freins fonctionnent en douceur et que le jeu de garde est correct.

Assurez-vous que les freins ne traînent pas.

Le remplacement des composants de frein nécessite des connaissances professionnelles.

Ces procédures devraient être effectuées par un concessionnaire ARGO agréé.

Lubrification du levier de frein

Lubrification recommandée :

Graisse à base de savon de lithium (tout usage)

Lubrifiez les points de pivot des leviers de frein.

Inspection du liquide de frein

Vérifiez si le niveau du liquide est inférieur au repère de niveau inférieur dans le voyant.

1. Repère de niveau inférieur (levier de frein à main)



AVERTISSEMENT

DANGER POTENTIEL

Contact entre le liquide de frein et la peau ou les yeux

CE QUI PEUT ARRIVER

Peut causer une irritation ou une blessure.

COMMENT ÉVITER LE DANGER

Évitez tout contact entre le liquide de frein et la peau ou les yeux. En cas de contact, rincez à fond avec de l'eau et appelez un médecin s'il y a une exposition avec les yeux.

REMARQUE :

Au fur et à mesure que les plaquettes de frein s'usent, le niveau de liquide de frein chute pour compenser automatiquement l'usure. Aucun réglage n'est nécessaire, mais le niveau de liquide et l'usure des plaquettes doivent être inspectés périodiquement. Le système doit être inspecté fréquemment pour s'assurer qu'il n'y a aucune fuite de liquide.

Si la course du levier de frein devient excessive et les plaquettes de frein ne sont pas usées au-delà de la limite recommandée, il est probable que de l'air se trouve dans le système de freinage et il doit être purgé. Consultez votre concessionnaire ARGO agréé pour obtenir cet entretien.

Entretien général



ATTENTION

- Pour prévenir les dommages au système de freinage, utilisez seulement du liquide provenant d'un contenant scellé. Ne laissez jamais des contaminants (saleté, eau, etc.) pénétrer dans le réservoir de liquide de frein.
- Le liquide de frein peut endommager la peinture et le plastique, il doit donc être manipulé avec soin. Lors de l'ajout de liquide de frein, assurez-vous que le réservoir est en position horizontale avant de retirer le couvercle pour éviter tout déversement accidentel.
- Utilisez seulement un liquide de frein DOT 4 provenant d'un contenant scellé.



AVERTISSEMENT

DANGER POTENTIEL

Câbles de commande endommagés.

CE QUI PEUT ARRIVER

Il existe un risque de corrosion lorsque le revêtement extérieur des câbles de commande devient endommagé.

Les câbles peuvent aussi devenir effilochés ou déformés.

Le fonctionnement des commandes pourrait être compromis et causer un accident ou une blessure.

COMMENT ÉVITER LE DANGER

Inspectez les câbles fréquemment. Remplacez les câbles endommagés.

Roue – Retrait et installation

1. Stationnez le VTT sur une surface de niveau et déplacez le levier de vitesses à la position « P ».
2. Desserrez les écrous de roue sur la roue à enlever. Ne retirez pas les écrous de roue des goujons de roue.
3. À l'aide d'un cric approprié, soulevez le VTT. Soutenez le VTT sur une chandelle.



AVERTISSEMENT

Pour prévenir toute blessure, assurez-vous que le VTT est supporté de manière sécuritaire sur la chandelle.

4. Retirez les écrous de roue.
5. Retirez la roue.
6. Installez la roue et les écrous de roue.
7. Serrez en séquence croisée à un couple de 40,7 N·m (30 pi-lb).
8. Retirez la chandelle et le cric.



AVERTISSEMENT

L'utilisation de pneus inappropriés sur ce VTT peut causer une perte de contrôle et accroître le risque d'accident.

Ne tentez jamais de changer les pneus sans avoir les connaissances ou les compétences professionnelles nécessaires. Cela augmentera le risque d'accident. Veuillez contacter votre concessionnaire pour un changement de pneus approprié.

Entretien général

Pneus et jantes du marché secondaire

Les pneus et les jantes livrés avec votre VTT ont été conçus pour correspondre aux capacités de performance et fournir la meilleure combinaison de maniabilité, de freinage et de confort. D'autres pneus, jantes, dimensions et combinaisons peuvent ne pas être appropriés.

Nettoyage du pare-étincelles

Assurez-vous que le pot d'échappement et le silencieux ont refroidis avant de nettoyer le pare-étincelles.

1. Retirez les boulons.
2. Retirez le pot d'échappement arrière en le tirant hors du silencieux.
3. Frappez légèrement sur le tuyau arrière, puis utilisez une brosse métallique pour enlever les dépôts de carbone sur la section du pare-étincelles et à l'intérieur du logement du tuyau arrière.
4. Insérez le tuyau arrière dans le pot d'échappement et alignez les orifices des boulons.
5. Installez les boulons. Serrez au couple de 1 N·m (8 po-lb).

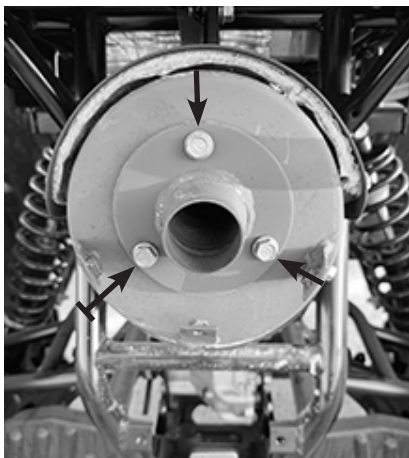

AVERTISSEMENT

DANGER POTENTIEL

Nettoyage inapproprié du pare-étincelles.

CE QUI PEUT ARRIVER

Peut causer une blessure aux yeux.

Peut causer des brûlures.

Peut causer une intoxication au monoxyde de carbone et provoquer la mort.

Peut créer un événement thermique.

COMMENT ÉVITER LE DANGER

Lors du nettoyage du pare-étincelles :

Laissez toujours le système d'échappement se refroidir avant de toucher aux composants de l'échappement.

Ne faites pas démarrer le moteur durant le nettoyage du système d'échappement.

CONTRÔLE DU BRUIT

IL EST INTERDIT DE MODIFIER FRAUDULEUSEMENT LE SYSTÈME DE CONTRÔLE DU BRUIT :

La loi fédérale interdit les actes suivants, ou tout acte provoquant les actes suivants : (1) Le retrait ou la mise hors de fonction, par toute personne, à des fins d'entretien, de réparation ou de remplacement de tout appareil ou élément de conception incorporé dans le véhicule neuf servant à contrôler le bruit, avant sa vente ou sa livraison à l'acheteur ou pendant son usage ou (2) l'utilisation du véhicule après que ledit appareil ou élément de conception ait été retiré ou mis hors de fonction par une personne.

« CERTAINS ACTES PRÉSUMÉS COMME ÉTANT UNE ALTÉRATION SONT ÉNUMÉRÉS CI-DESSOUS ».

Ces actes comprennent une altération des systèmes suivants, c'est-à-dire une modification, un retrait, etc. Système d'échappement :

Pot d'échappement

Tuyau d'échappement

Système d'admission du silencieux :

Boîtier du filtre à air

Élément de filtre à air

Conduit d'admission

Dépannage

Le moteur ne démarre pas.

Cause possible	Solution
Disjoncteur ouvert	Réinitialisez le disjoncteur.
Tension de batterie basse	Rechargez la batterie à 12,5 VCC.
Connexions de batterie lâches	Vérifiez toutes les connexions et l'allumage.
Connexions de solénoïde lâches	Vérifiez toutes les connexions et l'allumage.

Le moteur tourne, mais ne démarre pas.

Cause possible	Solution
Manque de carburant	Faites le plein.
Filtre à carburant obstrué	Inspectez, nettoyez ou remplacez.
Présence d'eau dans le carburant	Vidangez le système d'alimentation en carburant et refaites le plein.
Bougie d'allumage encrassée ou défectueuse	Inspectez la bougie et remplacez-la, au besoin.
Carter de moteur rempli d'eau ou de carburant	Consultez immédiatement votre concessionnaire.
Tension de batterie basse	Rechargez la batterie à 12,5 VCC.
Défaillance mécanique	Consultez votre concessionnaire.

Le moteur produit des cliquetis ou des cognements.

Cause possible	Solution
Carburant de mauvaise qualité ou avec un faible indice d'octane	Remplacez par un carburant recommandé.
Calage de l'allumage incorrect	Consultez votre concessionnaire.
Écartement des électrodes ou plage de chaleur incorrects	Réglez l'écartement selon les spécifications ou remplacez la bougie.

Le moteur produit un retour de flammes.

Cause possible	Solution
Étincelle faible de la bougie d'allumage	Inspectez, nettoyez ou remplacez la bougie d'allumage.
Écartement des électrodes ou plage de chaleur incorrects	Réglez l'écartement selon les spécifications ou remplacez la bougie.
Carburant vieilli ou non recommandé	Remplacez par du carburant neuf.
Fil de bougie d'allumage mal installé	Consultez votre concessionnaire.
Calage de l'allumage incorrect	Consultez votre concessionnaire.
Défaillance mécanique	Consultez votre concessionnaire.

Le moteur tourne de façon irrégulière, s'arrête ou produit un raté d'allumage.

Cause possible	Solution
Bougie d'allumage encrassée ou défectueuse	Inspectez, nettoyez ou remplacez la bougie d'allumage.
Fil de bougie d'allumage usé ou défectueux	Consultez votre concessionnaire.
Écartement des électrodes ou plage de chaleur incorrects	Réglez l'écartement selon les spécifications ou remplacez la bougie.
Connexion de l'allumage desserrée	Vérifiez et serrez toutes les connexions.
Présence d'eau dans le carburant	Remplacez par du carburant neuf.

Dépannage

Cause possible	Solution
Tension de batterie basse	Rechargez la batterie à 12,5 Vcc.
Conduite d'aération de carburant pliée ou obstruée	Inspectez et remplacez.
Carburant inapproprié	Remplacez par un carburant recommandé.
Filtre à air obstrué	Inspectez, nettoyez ou remplacez.
Autre défaillance mécanique	Consultez votre concessionnaire.

Cause possible de mélange de carburant pauvre

Carburant insuffisant ou contaminé	Ajoutez ou remplacez le carburant, nettoyez le système d'alimentation.
Carburant à faible indice d'octane	Remplacez par un carburant recommandé.
Filtre à carburant obstrué	Remplacez le filtre.

Cause possible de mélange de carburant riche

Carburant avec un indice d'octane très élevé	Remplacez par un carburant avec un indice d'octane plus bas.
--	--

Le moteur s'arrête ou perd de la puissance.

Cause possible	Solution
Manque de carburant	Faites le plein.
Conduite d'aération de carburant pliée ou obstruée	Inspectez et remplacez.
Présence d'eau dans le carburant	Remplacez par du carburant neuf.
Bougie d'allumage encrassée ou défectueuse	Inspectez, nettoyez ou remplacez la bougie d'allumage.
Fil de bougie d'allumage usé ou défectueux	Consultez votre concessionnaire.
Écartement des électrodes ou plage de chaleur incorrects	Réglez l'écartement selon les spécifications ou remplacez la bougie.
Connexion de l'allumage desserrée	Vérifiez et serrez toutes les connexions.
Tension de batterie basse	Rechargez la batterie à 12,5 VCC.
Carburant inapproprié	Remplacez par un carburant recommandé.
Filtre à air obstrué	Inspectez, nettoyez ou remplacez.
Autre défaillance mécanique	Consultez votre concessionnaire.
Surchauffe du moteur	Nettoyez l'extérieur du moteur Consultez votre concessionnaire.

SECTION 9

Préparation pour l'entreposage



ATTENTION

Avant d'entreposer votre VTT, il doit faire l'objet d'un entretien approprié pour prévenir la corrosion et la détérioration des composants.

Nettoyage du véhicule

Un lavage fréquent et à fond de votre VTT non seulement rehaussera son apparence, mais améliorera sa performance générale et prolongera la durée utile de plusieurs composants.

1. Avant de nettoyer le VTT :
 - a. Bloquez l'extrémité du tuyau d'échappement pour prévenir l'infiltration d'eau. Un sac en plastique et un ruban élastique peuvent être utilisés.
 - b. Assurez-vous que la bougie d'allumage et tous les bouchons de remplissage sont correctement installés.
2. Si le boîtier du moteur est excessivement graisseux, appliquez un dégraissant avec un pinceau. N'appliquez pas un dégraissant sur les essieux de roue.
3. Rincez la saleté et le dégraissant avec un boyau d'arrosage. Utilisez seulement une pression suffisante pour effectuer le travail.



AVERTISSEMENT

- La capacité de freinage des freins mouillés peut être réduite et ainsi augmenter les risques d'accident. Testez les freins après le lavage. Serrez les freins plusieurs fois à basse vitesse pour que la friction sèche les garnitures.
 - Une pression d'eau excessive peut causer l'infiltration d'eau et la détérioration des roulements de roue, des freins, des joints d'étanchéité de la transmission et des appareils électriques. Plusieurs factures de réparation coûteuses ont été causées par l'application inappropriée de détergent sous haute pression, comme celles que l'on retrouve dans les lave-autos à encaissement automatique.
4. Une fois que la majorité de la saleté a été retirée avec un boyau d'arrosage, lavez toutes les surfaces avec de l'eau chaude et un savon doux de type détergent. Une vieille brosse à dents ou brosse pour bouteille est pratique pour atteindre les espaces difficiles.
 5. Rincez immédiatement le VTT avec de l'eau propre et séchez toutes les surfaces avec un chamois, une serviette propre ou un linge absorbant doux.
 6. Nettoyez le siège avec un nettoyant pour garnissage en vinyle afin de garder le revêtement souple et brillant.
 7. Une cire de type automobile peut être appliquée sur toutes les surfaces peinturées et chromées. Évitez les nettoyants/cires combinés. Ils peuvent contenir des abrasifs qui risquent d'égratigner la peinture ou la fini de protection. Après le nettoyage, faites démarrer le moteur et laissez-le tourner au ralenti pendant plusieurs minutes.

Entreposage

Court terme

Entreposez toujours votre VTT dans un endroit frais et sec et, au besoin, protégez-le contre la poussière avec une housse poreuse.



AVERTISSEMENT

L'entreposage du VTT dans une pièce mal ventilée ou son recouvrement avec une bâche pendant qu'il est encore mouillé causera une infiltration d'eau et d'humidité et produira de la rouille. Pour prévenir la corrosion, évitez les caves humides, les étables/écuries et les endroits où des produits chimiques forts sont entreposés.

Long terme

Avant d'entreposer votre VTT pendant plusieurs mois :

1. Suivez toutes les instructions dans la section « Nettoyage » dans ce chapitre.
2. Tournez le robinet de carburant à « OFF » (fermé).
3. Remplissez le réservoir à carburant et ajoutez un stabilisateur de carburant pour prévenir la détérioration du carburant.
4. Effectuez les étapes suivantes pour protéger le cylindre, les segments de piston, etc. de la corrosion.
 - a. Retirez le protecteur de bougie d'allumage et la bougie d'allumage.
 - b. Versez une cuillerée à thé d'huile moteur dans l'alésage de la bougie d'allumage.
 - c. Installez le protecteur de bougie d'allumage sur la bougie d'allumage puis placez la bougie d'allumage sur la culasse pour que les électrodes soient mises à la terre.
 - d. Faites tourner le moteur à plusieurs reprises avec le démarreur.
 - e. Retirez le protecteur de la bougie d'allumage puis installez la bougie d'allumage et le protecteur de bougie d'allumage.
5. Lubrifiez tous les câbles de commande et les points de pivot de tous les leviers et les pédales.
6. Vérifiez et, au besoin, corrigez la pression d'air des pneus puis bloquez le VTT pour que toutes les roues se trouvent au-dessus du sol. Alternativement, tournez un peu les roues chaque mois afin de prévenir la dégradation des pneus à un endroit spécifique.
7. Couvrez la sortie du silencieux avec un sac en plastique pour empêcher l'humidité d'entrer.
8. Retirez la batterie et rechargez-la complètement. Entreposez-la dans un endroit frais et sec et rechargez-la une fois par mois.

N'entreposez pas la batterie dans un endroit excessivement froid ou chaud dont la température est inférieure à 0 °C (32 °F) ou supérieure à 30 °C (86 °F).
9. Effectuez les réparations nécessaires avant d'entreposer le VTT.

SECTION 10

Garantie



GARANTIE LIMITÉE

Ontario Drive & Gear Limited (ci-après appelé « ARGO ») offre une garantie limitée sur chaque VTT/XTV/SSV ARGO neuf et sur les pièces et accessoires d'ARGO d'origine vendus par un concessionnaire ARGO agréé. La garantie limitée sur un VTT/XTV/SSV ARGO est offerte à l'acheteur au détail original toutefois, la garantie non utilisée restante peut être transférée à une autre personne chez un concessionnaire ARGO, mais un tel transfert ne prolongera pas la durée originale de la garantie. La couverture de la garantie est limitée au pays où l'achat au détail original a été effectué et à l'acheteur au détail original résidant dans ce pays ou, en cas de transfert, au résident de ce pays pour la durée restante de la garantie.

La garantie est validée après l'inspection des pièces concernées par ARGO ou un concessionnaire ARGO agréé. ARGO se réserve le droit d'inspecter lesdites pièces à son usine pour déterminer si la garantie s'applique. ARGO réparera ou remplacera, à sa discrétion (incluant les frais de main-d'œuvre s'y rattachant), toutes les pièces présentant un défaut de matériel ou de fabrication couvertes par la garantie. Cette réparation doit être effectuée par un concessionnaire ARGO agréé. Aucuns frais de transport, de location ou de nuisance ne seront payés par ARGO.

ARGO n'assume aucune responsabilité pour les dommages accessoires ou immatériels.

PÉRIODE DE COUVERTURE DE LA GARANTIE

1. 12 mois à partir de la date de vente.

La garantie prolongée promotionnelle Argo fournie au moment de la vente suivra les directives et la couverture de la garantie standard. Exclut les piles.

La garantie ne couvre pas l'usure normale, les abus ou la corrosion.

LIMITES ET EXCLUSIONS DE LA GARANTIE

Cette garantie limitée d'ARGO deviendra nulle et non avenue dans les cas suivants :

1. Manquement à effectuer la procédure de rodage appropriée, toutes les procédures d'entretien et d'entreposage connexes (en cas d'entreposage de longue durée) ou les travaux d'entretien recommandés dans le manuel de l'utilisateur.
2. Réparations ou réglages effectués par une autre personne qu'un concessionnaire ARGO agréé.
3. Toute modification, tout ajout ou tout retrait reliés aux pièces, à moins d'indication contraire de la part d'ARGO.
4. Retrait du moteur pour une utilisation dans un autre véhicule.
5. Utilisation de carburants, d'huiles de lubrification ou de bougies d'allumage non conformes.
6. Véhicule impliqué dans un accident ou soumis à un usage inapproprié, des abus ou des actes de négligence pendant son utilisation, incluant une surcharge.
7. Utilisation du véhicule à des fins de course.
8. Retrait ou modification du numéro d'identification du véhicule ou du numéro de série du moteur.
9. Dommages causés par un transport inapproprié.
10. Utilisation de pièces, d'accessoires du marché secondaire non approuvés, ou d'articles non vendus par ARGO.



11. Dommages causés par des catastrophes naturelles comme des tempêtes, de la grêle, des éclairs et d'autres conditions environnementales.
12. Collision, incendie, vol, gel, vandalisme, émeute, explosion ou objets frappant le véhicule.
13. Altération de l'horomètre du véhicule.

Compte tenu de ce qui précède, toute garantie implicite possède une durée limitée correspondant aux périodes de garantie énoncées. Cette garantie vous procure des droits judiciaires spécifiques et pourrait vous procurer d'autres droits qui peuvent varier selon les provinces et les pays. Certaines juridictions n'autorisent pas les limitations sur la durée des garanties implicites; par conséquent, les limitations énoncées ci-dessus peuvent ne pas s'appliquer dans votre cas.

PROCÉDURE DE LA GARANTIE/RESPONSABILITÉ DU PROPRIÉTAIRE

Au moment de la vente, un certificat de formation de conduite (le cas échéant) ou un formulaire d'enregistrement du propriétaire doit être rempli par le concessionnaire vendeur et le consommateur. La réception du formulaire par ARGO est une condition préalable à la couverture de garantie. Le concessionnaire vendeur est responsable de conserver ou de soumettre l'enregistrement électronique approprié pour que la couverture de garantie débute.

Le concessionnaire vendeur est responsable de remettre au consommateur une copie signée du formulaire qui doit être présentée au concessionnaire lors d'une demande d'un entretien sous garantie. Le formulaire d'enregistrement constitue la preuve de propriété du consommateur et l'admissibilité à la garantie. Le formulaire doit être utilisé par le concessionnaire pour valider la réclamation au titre de la garantie. Conservez votre copie du formulaire d'enregistrement du propriétaire et gardez-la en lieu sûr.

Lorsqu'une réparation sous garantie est soupçonnée, le véhicule doit être apporté chez un concessionnaire ARGO agréé qui est le principal responsable de la réalisation des réparations sous garantie.

Le concessionnaire ARGO agréé inspectera le véhicule ou la pièce pour déterminer s'il s'agit d'une condition couverte par la garantie. Si une condition couverte par la garantie existe, le concessionnaire réparera ou remplacera, à la discrétion d'ARGO, toutes les pièces couvertes par la garantie et toutes les autres pièces qui ont causé des dommages à la pièce sous garantie, incluant tous les frais de main-d'œuvre s'y rattachant.

Le propriétaire est responsable d'entretenir et de faire réparer le véhicule conformément aux recommandations d'ARGO figurant dans le manuel de l'utilisateur. Pour vous protéger et protéger votre véhicule, respectez tous les conseils de sécurité et d'entretien. ARGO NE garantira AUCUNE réparation requise si les entretiens standard, les procédures d'entreposage ou les autres services figurant dans le manuel de l'utilisateur n'ont pas été effectués.

Si vous avez des questions concernant la garantie, communiquez avec un concessionnaire ARGO agréé.

GARANTIE DU SYSTÈME DE CONTRÔLE DES ÉMISSIONS EPA :

SYSTÈMES DE CONTRÔLE DES ÉMISSIONS À GARANTIE LIMITÉE :

ARGO garantit au propriétaire de tous les VTT 2024 ou d'une année modèle subséquente que le VTT est conçu, construit et équipé pour être conforme, au moment de la vente, à toutes les normes d'émissions applicables et qu'il est exempt de défauts de matériau et de fabrication pouvant causer sa non-conformité aux exigences applicables durant la période spécifiée et les limites de kilométrage.

Un atelier de réparation ou un technicien qualifié sélectionné par le propriétaire peut entretenir, remplacer ou réparer les systèmes et les dispositifs de contrôle des émissions avec des pièces d'origine ou de rechange équivalentes. Cependant, tout entretien relié à la garantie, à un rappel et tout autre service payé par ARGO doit être effectué à un centre d'entretien agréé d'ARGO, sauf dans les conditions d'urgence décrites ci-dessous.

Vos droits et obligations en vertu de la garantie :

Au Canada et aux États-Unis, les VTT neufs doivent être conçus, construits et équipés pour être conformes aux normes anti-smog fédérales strictes. ARGO doit garantir le système de contrôle des émissions de votre VTT pour les durées indiquées ci-dessous, à la condition que votre VTT n'ait pas fait l'objet d'abus, de négligence ou d'un entretien inapproprié. Votre système de contrôle des émissions peut inclure des pièces comme des capteurs, l'allumage et l'ordinateur du moteur. Il peut aussi comprendre des tuyaux, des connecteurs et d'autres ensembles reliés aux émissions. En présence d'une condition sous garantie, ARGO assumera les frais pour la réparation de votre VTT incluant le diagnostic, les pièces et la main-d'œuvre.

Responsabilité du propriétaire :

En tant que propriétaire d'un VTT, vous devez aussi comprendre qu'ARGO peut refuser une couverture de garantie si votre véhicule ou un composant est défectueux en raison d'un abus, d'une négligence, d'un entretien inapproprié ou de modifications non approuvées. Si vous avez des questions concernant vos droits et responsabilités relatifs à la garantie ou si un concessionnaire ARGO agréé est incapable de réparer votre VTT ou d'honorer votre réclamation dans un délai raisonnable, communiquez avec le service à la clientèle d'ARGO au 1-218-683-5366. Si vous n'êtes pas satisfait de la manière dont une réclamation au titre de la garantie a été traitée par ARGO, vous pouvez écrire directement à :

Director, Gasoline Engine Compliance Center
Compliance Division
U.S. EPA
2000 Traverwood Drive
Ann Arbor, MI 48105 É.-U.

Vous devez utiliser et entretenir votre VTT conformément aux exigences du manuel de l'utilisateur, incluant le calendrier d'entretien. Ce calendrier est conçu pour que les systèmes de contrôle des émissions de votre VTT fonctionnent correctement et de manière sécuritaire. Vous devriez conserver vos reçus et fiches d'entretien et de réparation, toutefois ARGO ne refusera pas une réclamation au titre de la garantie uniquement en raison de l'absence de dossiers d'entretien.

Si un centre d'entretien d'ARGO USA ne se trouve pas à moins de 160 km (100 mi), ARGO vous remboursera les frais de réparation d'urgence incluant le diagnostic, en vertu des garanties relatives aux émissions. Le remboursement de la main-d'œuvre est calculé selon un taux de main-d'œuvre horaire à un lieu approprié et en fonction de l'allocation de temps recommandé par ARGO. Pour obtenir un remboursement, soumettez les pièces de rechange et une copie de la facture payée à ARGO.

L'utilisation de pièces de rechange qui ne sont pas équivalentes aux pièces d'origine peut affecter l'efficacité des systèmes de contrôle des émissions de votre VTT. Si une telle pièce de rechange est utilisée pour l'entretien ou la réparation de votre VTT et un concessionnaire ARGO agréé détermine qu'elle est défectueuse ou a causé la défaillance d'une pièce couverte par la garantie, votre réclamation pour réparer votre VTT afin qu'il soit conforme aux normes applicables pourrait être refusée. Si la pièce en question n'est pas reliée à la raison pour laquelle votre VTT n'est pas conforme aux normes, votre réclamation ne sera pas refusée.

Couverture de la garantie relative au contrôle des émissions :

Cette garantie débute à la date de livraison du VTT au premier acheteur ou à la date de sa première utilisation comme véhicule de démonstration, de location ou d'entreprise, selon la première occurrence et demeure en vigueur pendant la durée et le kilométrage indiqués ci-dessous :

Durée : 30 mois

Kilométrage : 5 000 km (3 100 mi)

Pièces couvertes par la garantie :

Réservoir à carburant
Bouchon de réservoir à carburant
Conduite de carburant
Raccords de conduite de carburant
Colliers de serrage*
Carburateur
Soupapes de décharge*
Soupapes de commande*
Solénoïdes de commande*
Commandes électroniques*
Câbles de commande*
Tringleries de commande*
Soupapes de purge
Boyaux de vapeur
Séparateur de liquide/vapeur
Système d'admission d'air
Raccords de décharge*
Diaphragmes de contrôle d'aspiration*
Moteur
Module de commande électronique du moteur*
Système d'allumage*
Capteurs*
Système d'échappement et composants
Pare-étincelles
Système d'injection de carburant et composants

* Les composants qui font partie du moteur, le système d'injection de carburant, le système de récupération des vapeurs d'essence et le système de contrôle des émissions.

Fiche d'entretien

INTERVALLE D'ENTRETIEN	DATE DE L'ENTRETIEN	KILOMÉTRAGE	NOM ET ADRESSE DU CONCESSIONNAIRE QUI A FAIT L'ENTRETIEN	REMARQUES
1 mois				
3 mois				
6 mois				
12 mois				
18 mois				
24 mois				
30 mois				
36 mois				
42 mois				
48 mois				
54 mois				
60 mois				



AVERTISSEMENT

Une utilisation incorrecte du VTT peut causer des BLESSURES GRAVES ou la MORT.



UTILISEZ
TOUJOURS
UN CASQUE
HOMOLOGUÉ ET
UN ÉQUIPEMENT
DE PROTECTION.



NE CONDUISEZ
JAMAIS SUR
LES VOIES
PUBLIQUES.



NE TRANSPORTEZ
JAMAIS PLUS
D'UN SEUL
PASSAGER.



NE CONDUISEZ
JAMAIS SOUS
L'EFFET DE
DROGUES OU
D'ALCOOL.

Ne JAMAIS conduire :

- sans avoir reçu une formation ou des instructions appropriées;
- à des vitesses trop élevées par rapport à vos compétences ou aux conditions;
- sur les voies publiques : une collision peut se produire avec un autre véhicule;
- avec un passager sauf si un siège passager est bien en place.

TOUJOURS :

- conduire en utilisant des techniques de conduite appropriées pour éviter le renversement du véhicule sur les pentes et les terrains accidentés, ainsi que dans les virages;
- éviter les surfaces pavées : ces surfaces peuvent grandement compromettre la maniabilité et le contrôle;
- réduire la vitesse et faire preuve d'extrême prudence en tout temps lorsque vous transportez un passager : faites descendre le passager lorsque les conditions l'exigent
- éviter les surfaces pavées : ces surfaces peuvent grandement compromettre la maniabilité et le contrôle;

LOCALISEZ ET LISEZ LE MANUEL DE L'UTILISATEUR.
SUIVEZ TOUTES LES INSTRUCTIONS ET
TOUS LES AVERTISSEMENTS.