



# 2025 LES OPÉRATEURS MANUEL



**Magnum XF 500  
Magnum XF 500 LE**

*Ce véhicule n'est pas un jouet. Ne laissez jamais une  
personne de moins de 16 ans utiliser cet OHRV.*

## REMARQUE

Lisez ce manuel avant d'utiliser votre véhicule récréatif hors route ARGO (OHRV). Il contient des instructions d'utilisation sûres et avertit l'utilisateur des dangers potentiels pouvant entraîner des blessures corporelles.

Les avertissements sont identifiés dans le texte par le symbole suivant :



### AVERTISSEMENT

Le texte des avertissements informe l'utilisateur des dangers potentiels pouvant causer des blessures ou la mort.

Les mises en garde sont identifiées dans le texte par le symbole suivant :



### ATTENTION

Le texte de mise en garde contient de l'information pouvant prévenir les dommages au OHRV.

Ce manuel est basé sur les plus récentes informations sur le produit qui étaient disponibles au moment de l'impression. ARGO se réserve le droit d'apporter des changements en tout temps et sans obligation.

La reproduction de toute partie de cette publication est interdite sans l'obtention préalable d'une permission par écrit.

© 2024 ARGO

## FORMATION OHRV GRATUITE

Une formation OHRV gratuite est disponible pour les opérateurs et les passagers de la Recreational Off-Highway Vehicle Association (ROHVA). ARGO vous recommande de suivre le cours de formation avant d'utiliser votre OHRV pour la première fois.

Ce cours en ligne dure environ deux heures et vous remet un certificat de réussite dès que vous avez terminé le cours. Il n'est pas nécessaire que le cours soit terminé en une seule fois. Il se souviendra de l'endroit où vous vous êtes arrêté dans le cours de formation et y reviendra lorsque vous reviendrez.

Visitez [www.ROHVA.org](http://www.ROHVA.org) pour commencer votre formation.



### AVERTISSEMENT

### PROPOSITION 65 DE LA CALIFORNIE

AVERTISSEMENT : Ce produit peut contenir des carburants, huiles et liquides, bornes de batterie, pôles et accessoires connexes qui comportent du plomb et des composés de plomb et d'autres produits chimiques identifiés par l'État de la Californie comme pouvant potentiellement causer le cancer, des anomalies congénitales et d'autres dangers pour la reproduction. Ces produits chimiques se retrouvent dans les véhicules, les pièces et les accessoires neufs et de rechange. Durant l'entretien, ces véhicules produisent des huiles usées, liquides usés, graisses, vapeurs et particules qui sont tous identifiés par l'État de la Californie comme pouvant potentiellement causer le cancer, des anomalies congénitales et d'autres dangers pour la reproduction.

Pour obtenir plus de renseignements, visitez :

**[www.P65Warnings.ca.gov](http://www.P65Warnings.ca.gov)**

# PRÉFACE

Ce manuel décrit les commandes, le fonctionnement et les procédures de maintenance de base de l'ARGO OHRV à partir de la date d'impression. Veuillez prendre le temps de lire attentivement ce manuel, pour votre sécurité et celle des autres. En suivant ces instructions, vous assurerez un fonctionnement prolongé et sans problème de votre OHRV.

Avant de conduire votre ARGO OHRV, assurez-vous de comprendre comment utiliser tous commandes, en particulier les freins et le système de direction. Apprenez à conduire votre OHRV dans une zone dégagée, loin des bâtiments, arbres et autres obstacles, jusqu'à ce que vous soyez complètement familiarisé avec ses caractéristiques de fonctionnement. Conduisez très lentement jusqu'à ce que vos compétences de conduite s'améliorent et conduisez avec prudence et considération en tout temps. Le risque d'accident ou de blessure est le plus élevé pendant les premières semaines d'utilisation. Faites particulièrement attention pendant cette période. **RESPECTEZ TOUJOURS NOTRE ENVIRONNEMENT.**

## **ATTENTION AU PROPRIÉTAIRE/OPÉRATEUR ARGO :**

Avant d'utiliser votre nouvel OHRV, nous vous recommandons vivement ces points importants :

- Lisez votre manuel d'utilisation.
- Ne laissez jamais une personne de moins de 16 ans utiliser ce véhicule.
- Suivez le cours de formation avant d'utiliser votre OHRV, demandez plus d'informations à votre revendeur information.
- Ce véhicule est conçu pour deux conducteurs (un opérateur et un passager).
- Ce manuel de l'opérateur est fourni pour informer l'opérateur des modes opératoires. Il comprend également des informations utiles relatives aux l'entretien et la maintenance de votre véhicule.
- Avant toute opération OHRV, il est indispensable de lire et comprendre chaque section de ce manuel ainsi que regarder la vidéo de sécurité fournie avec votre véhicule pour mieux comprendre votre véhicule et assurer votre sécurité. Après avoir lu ce manuel et visionné la vidéo de sécurité, rangez-les dans un endroit sec. et endroit facilement accessible pour référence future.
- Ce manuel est conçu pour vous aider à vous familiariser avec la sécurité, le montage et opération. Lisez ce manuel et suivez les recommandations pour vous assurer fonctionnement sûr et efficace.
- Les informations contenues dans ce manuel étaient à jour au moment de l'impression. L'amélioration constante de la conception et de la qualité des composants peut entraîner des écarts entre l'OHRV réel et les informations présentées dans ce manuel.
- Pour consulter les manuels les plus récents ou pour commander un Manuel, veuillez contacter un revendeur agréé ou visiter le site Web d'ARGO.
- Ce manuel a été préparé pour vous instruire sur la manière sûre et responsable fonctionnement de votre OHRV. Lisez et respectez toutes les informations d'alerte de sécurité concernant cet OHRV. Si vous ne comprenez pas une partie de ce manuel, contactez votre revendeur pour des informations supplémentaires et des éclaircissements. En tant que conducteur de ce véhicule, vous êtes en contrôle total. Vous seul pouvez empêcher qu'un accident ne se produise.
- La main droite et la main gauche, telles qu'elles sont utilisées dans ce manuel, sont déterminées lorsqu'elles sont correctement assis dans le véhicule.
- Ne modifiez jamais le véhicule d'une manière susceptible d'altérer la répartition du poids du véhicule. véhicule, diminuer sa stabilité ou augmenter la vitesse au-delà de l'usine Spécifications. De telles modifications peuvent entraîner des blessures graves ou la mort.

Le fabricant interdit et décline toute responsabilité pour de tels modifications ou toute autre altération qui compromettrait la sécurité des le véhicule. Le constructeur du véhicule se réserve le droit d'incorporer modifications d'ingénierie et de conception des produits dans ce manuel, sans obligation de inclure ces changements sur les unités vendues précédemment. Les informations contenues dans ce manuel peut être révisé périodiquement par le fabricant, et est donc sujet à changement sans préavis.

# TABLE DES MATIÈRES

SECTION 1 - Introduction	
Introduction.....	1
Familiarisez-vous avec votre OHRV.....	4
SECTION 2 - INFORMATIONS DE SÉCURITÉ	
Information de sécurité.....	7
Avertissements.....	12
Étiquettes volantes et étiquettes d'avertissement.....	19
SECTION 3 - Spécifications	
Spécifications.....	21
SECTION 4 - Description et identification	
Registres des numéros d'identification.....	23
Emplacement des pièces et des commandes.....	24
Fonctions de contrôle	
Inspection/remplissage du niveau de carburant.....	26
Indicateurs lumineux.....	26
Instruments et voyants lumineux.....	27
Instructions d'utilisation pour la jauge d'affichage.....	27
Changement de mode de MPH à Km/h.....	28
Changer ODO en Déclenchement.....	28
Réinitialiser le compteur journalier.....	28
Réglage de l'horloge.....	29
Commutateur d'allumage.....	29
Prise de courant auxiliaire.....	30
Lampe de ceinture de sécurité.....	30
EPS.....	30
Commutateur de phare.....	31
Sélecteur de conduite.....	31
Réglage de l'inclinaison de la direction.....	32
Pédale de frein et pédale d'accélérateur.....	32
Réglage du coussin de tête.....	32
Retrait et installation du siège.....	32
Ceintures de sécurité.....	33
Sélecteur de vitesse.....	33
Boîte de chargement.....	33
Boîte de chargement Hayon.....	34
Capot.....	34
Compartiment avant.....	35
Compartiment de rangement arrière.....	35
Boîte à gants.....	35
SECTION 5 - Apprendre à connaître votre OHRV	
Apprendre à connaître votre OHRV.....	37
Avant De Rouler.....	37
Préparation du cavalier - Recommandation d'âge.....	37
Vérifications avant utilisation.....	37
Règles de conduite sécuritaire.....	37
Vêtements de protection.....	37

Accessoires .....	38
Aucune modification .....	38
Pour une utilisation hors route uniquement .....	38
Environnement .....	38
Météo .....	38
Terrain .....	38
Équitation de nuit .....	39
Surfaces pavées .....	39
Équitation de sentier .....	39
Limites de poids .....	39
Capacité de charge nominale .....	40
Remorquage et remorquage .....	41
Transport .....	41

## **SECTION 6 - Avant de rouler**

Rodage du moteur .....	43
Vérifications avant utilisation .....	43
Tableau de vérification avant utilisation .....	44
Ceintures de sécurité .....	44
Retenues latérales .....	45
Structure de protection en cas de retournement (ROPS) .....	45
Freins hydrauliques .....	45
Carburant .....	46
Réservoir de liquide de refroidissement moteur .....	47
Inspection du niveau de liquide de refroidissement .....	47
Huile moteur .....	48
Contrôle du niveau d'huile .....	48
Différentiel avant / Entraînement arrière .....	49
Pédale d'accélérateur .....	49
Raccords et attaches .....	49
Lumières .....	49
Commutateurs .....	49
Pneus .....	50
Comment mesurer la pression des pneus .....	50
Réglez la pression des pneus comme suit (pneus froids) : .....	50
Limite d'usure des pneus .....	50

## **SECTION 7 - Fonctionnement**

Sièges.....	51
Démarrage du moteur .....	51
Réchauffer le moteur .....	52
Plages de transmission .....	52
Freiner/arrêter.....	53
Stationnement .....	53
Conduite en descente.....	53
Conduite en montée .....	54
Virages de base.....	54
Franchissement d'obstacles .....	54
Traversée de l'eau.....	55
Traverser les routes.....	55
Conduite en marche arrière.....	55

## **SECTION 8 - Entretien général**

Entretien général .....	57
Programme d'entretien .....	58
Radiateur .....	59
Inspection du système de refroidissement .....	59
Amortisseurs .....	59
Câbles .....	60
Huile moteur - Inspection .....	60
Remplacement de l'huile moteur et du filtre à huile .....	61
Inspection/vidange de l'huile du carter d'engrenage avant .....	62
Inspection/vidange de l'huile du carter d'engrenage arrière .....	62
Flexibles de frein .....	63
Freins hydrauliques .....	63
Plaquettes de Frein .....	64
Bottes de protection en caoutchouc .....	64
Bottes à rotule .....	64
Bottes de tirant .....	65
Soufflets d'essieu moteur .....	66
Démontage de la roue .....	66
Montage des roues .....	66
Batterie .....	67
Capacité de la batterie .....	67
Charge / Charge d'entretien .....	69
Démarrage avec une batterie d'appoint .....	69
Bougie d'allumage .....	70
Filtre à air .....	70
Vidange du couvercle de la courroie trapézoïdale .....	71
Pneus .....	72
Remplacement des pneus .....	72
Silencieux / Pare-étincelles .....	73
Remplacement d'ampoule .....	73
Phare .....	74
Feux de jour .....	74
Feu arrière/feu stop .....	75
Vérification / réglage de la visée des phares .....	76
Fusibles .....	77
Règlement sur le bruit .....	78
Dépannage .....	79

## **SECTION 9 - Préparation pour l'entreposage**

Préparation pour l'entreposage .....	81
--------------------------------------	----

## **SECTION 10 - Garantie**

Garantie limitée .....	83
Garantie sur les émissions .....	85
Registre d'entretien .....	87



# SECTION 1

## Introduction

ARGO vous souhaite la bienvenue dans sa famille grandissante de nouveaux Product Owners. Ce le véhicule récréatif hors route (OHRV) a été conçu avec soin et construit par des travailleurs qualifiés utilisant des matériaux de qualité.

Une configuration, une maintenance et des pratiques d'utilisation sûres vous aideront à profiter des années d'utilisation satisfaisante de cet OHRV. Votre sécurité et celle de tous les utilisateurs d'ARGO est notre plus grande préoccupation. Vous trouverez de nombreuses consignes de sécurité dans ce manuel. Veuillez les lire et les suivre attentivement. Soyez toujours conscient de la sécurité lorsque vous utilisez votre ARGO et rappelez-vous qu'il s'agit d'un véhicule motorisé.

Veillez prendre le temps de perfectionner vos aptitudes de conduite avant de relever de nouveaux défis. Suivez les recommandations indiquées dans le manuel de l'utilisateur et rappelez-vous que certaines choses sont tout simplement impossibles, même avec un véhicule ARGO.

***BIENVENUE DANS LA GRANDE FAMILLE MONDIALE ARGO!***





## **Introduction**

Merci d'avoir choisi ce OHRV ARGO de qualité. Il a été conçu et fabriqué pour vous offrir une conduite fiable et agréable. Ce manuel de l'utilisateur doit être considéré comme une partie permanente de votre véhicule et doit demeurer dans le véhicule en cas de revente.

Ce manuel a été préparé pour vous fournir l'information requise pour conduire et entretenir votre véhicule. Ce manuel couvre également les instructions destinées au conducteur, de même que les instructions d'entretien et d'entreposage. Si jamais votre OHRV nécessite une réparation ou un entretien, communiquez avec un concessionnaire ARGO agréé pour un service professionnel.

À titre de propriétaire et de conducteur d'un OHRV ARGO, vous devrez connaître à fond les procédures de base relatives à la conduite, l'entretien et l'entreposage de votre véhicule. Veuillez lire et vous assurer de comprendre tout le manuel du propriétaire avant de conduire votre OHRV ARGO afin de garantir une utilisation sécuritaire et adéquate. Conduisez toujours votre OHRV en fonction de votre niveau d'habileté et des conditions actuelles du terrain.

Au moment de publier, toute l'information et toutes les illustrations contenues dans le présent manuel étaient techniquement exactes. Certaines illustrations dans ce manuel sont utilisées pour mieux représenter certaines procédures ou certains éléments, et ne servent pas à représenter les conditions réelles. Étant donné qu'ARGO perfectionne et améliore constamment ses produits, il peut y avoir des différences entre les illustrations de véhicule et le texte décrit dans le présent manuel par rapport à votre OHRV. Par conséquent, aucune obligation rétroactive du produit n'est offerte.

## **PIÈCES DE RECHANGE, ACCESSOIRES et ENTRETIEN**

- La plupart des pièces de rechange et des accessoires sont habituellement disponibles chez votre concessionnaire. Pour une disponibilité immédiate et pour plus de commodité, il est recommandé que les pièces soient commandées par un concessionnaire agréé. Apportez ce manuel et tous les suppléments chez le concessionnaire lorsque vous commandez des pièces en personne.
- Les commandes peuvent faire l'objet de frais minimums. Une liste des fournisseurs de service autorisés dans votre région se trouve aussi sur le site Web.
- Une installation non approuvée de pièces ou d'accessoires peut causer un danger de sécurité important et augmenter le risque de blessure.
- Utilisez des pièces autorisées seulement.

## **VEUILLEZ PRENDRE UN MOMENT POUR LIRE VOTRE MANUEL DE L'UTILISATEUR AFIN DE VOUS FAMILIARISER AVEC VOTRE OHRV.**

### **REMARQUE :**

Le fabricant DÉCLINE TOUTE RESPONSABILITÉ CONCERNANT LES ERREURS CONTENUES DANS CE MANUEL et DÉCLINE SPÉCIFIQUEMENT TOUTE RESPONSABILITÉ POUR LES DOMMAGES ACCESSOIRES ET INDIRECTS résultant de l'utilisation de l'information et du contenu dans ce manuel.

Nom : \_\_\_\_\_

Adresse : \_\_\_\_\_

Téléphone : \_\_\_\_\_

Date d'achat (mm/jj/aaaa) : \_\_\_\_\_

Modèle : \_\_\_\_\_

- Avant d'utiliser ce OHRV, le propriétaire et chaque conducteur doivent comprendre que ce véhicule n'a pas été conçu ni fabriqué conformément aux spécifications de la conduite sur les voies publiques, les rues, les autoroutes et les voies de communication.
- Le propriétaire et les conducteurs doivent lire et comprendre toutes les instructions pour assurer un assemblage approprié et une utilisation sécuritaire, ainsi que toutes les directives concernant le moteur et tous les autres composants du OHRV, tel que décrit et illustré dans ce manuel.
- Ce véhicule ne doit PAS être utilisé par des personnes âgées de moins de 16 ans.
- Ce véhicule n'est PAS un jouet.
- Assurez-vous de respecter le calendrier d'entretien recommandé et de faire entretenir votre OHRV en conséquence.

## **L'ENTRETIEN PRÉVENTIF EST EXTRÊMEMENT IMPORTANT POUR ASSURER LE FONCTIONNEMENT SÉCURITAIRE ET LA LONGÉVITÉ DE VOTRE OHRV.**

Nous vous recommandons de respecter le calendrier d'entretien recommandé qui figure dans ce manuel. Ce programme est conçu pour s'assurer que tous les composants importants sur ce OHRV sont inspectés à fond aux intervalles spécifiés.

### **Mesures de précaution**

#### ***Protégez votre sport***

- Tenez-vous au courant de toutes les lois provinciales et locales concernant la conduite d'un OHRV.
- Respectez votre OHRV.
- Respectez l'environnement.
- Vous gagnerez ainsi le respect des autres conducteurs.

## **SE FAMILIARISER AVEC LE OHRV**

Ce manuel vous permettra d'acquérir une bonne compréhension de base des caractéristiques et du fonctionnement de ce OHRV. Ce manuel contient de l'information importante relative à la sécurité. Il contient de l'information concernant des techniques et des compétences spéciales qui sont nécessaires pour conduire le OHRV. Il contient aussi des procédures d'entretien de base et d'inspection. Si vous avez des questions concernant le fonctionnement ou l'entretien de votre OHRV, veuillez consulter votre concessionnaire.

### **MESSAGE DE SÉCURITÉ IMPORTANT :**

- Vous devez savoir qu'**UN OHRV N'EST PAS UN JOUET ET PEUT ÊTRE DANGEREUX À UTILISER**. Un OHRV se comporte différemment des autres véhicules, y compris les motos et les voitures. Une collision ou un capotage peut se produire rapidement, même lors de manœuvres de routine telles que tourner et conduire sur des pentes et franchir des obstacles, si vous ne prenez pas les précautions appropriées.
- Lisez ce manuel attentivement et en entier avant d'utiliser votre OHRV. Assurez-vous de comprendre toutes les instructions.
- L'utilisation de ce véhicule est réservée aux personnes de 16 ans et plus qui possèdent un permis de conduire valide. Les passagers doivent pouvoir garder leur dos contre le dossier du siège avec les pieds à plat sur le sol tout en se tenant à la poignée.
- Portez attention aux étiquettes d'avertissement et d'avis sur le OHRV.
- Ne conduisez jamais un OHRV sans avoir reçu une formation ou des instructions appropriées. Pour suivre un cours de formation, veuillez consulter un concessionnaire ou visiter le site [argoxtv.com](http://argoxtv.com) pour accéder à un lien sur la **SÉCURITÉ DES CONDUCTEURS**.
- Cet OHRV est conçu pour deux passagers (un opérateur et un passager).
- Ce OHRV est conçu pour une utilisation hors route seulement. Il n'est pas conçu, équipé ou permis pour une utilisation sécuritaire sur les voies publiques ou les autoroutes.
- Ce OHRV est conforme à toutes les lois et tous les règlements applicables et en vigueur au moment de la fabrication, concernant le niveau de bruit hors route et le pare-étincelles.
- Veuillez vérifier les lois et règlements locaux concernant la conduite avant d'utiliser ce OHRV.
- Pour votre sécurité, veuillez respecter et comprendre la totalité des **MISES EN GARDE, AVERTISSEMENTS et ÉTIQUETTES** figurant dans ce manuel de l'utilisateur.
- Veuillez conserver ce manuel de l'utilisateur dans votre OHRV en tout temps à des fins de référence. **LE NON-RESPECT DES AVERTISSEMENTS et DES MISES EN GARDE CONTENUS DANS CE MANUEL PEUT MENER À DES BLESSURES GRAVES OU LA MORT.**

### **IMPORTANT**

Songez toujours à la sécurité lorsque vous conduisez ce OHRV. Les véhicules hors route se retrouvent souvent sur des terrains présentant des conditions imprévisibles et dangereuses.

Le conducteur est responsable de conduire le OHRV de manière sécuritaire, de respecter les limites du véhicule et de déterminer quand et où il veut circuler.

**POUR PLUS D'INFORMATION SUR TOUS NOS PRODUITS,  
VISITEZ NOTRE SITE WEB au [www.argoxtv.com](http://www.argoxtv.com).**

- Pour obtenir une description détaillée de la couverture de garantie de votre OHRV, consultez la section sur la Garantie dans ce manuel du propriétaire ou visitez notre site Web.
- Pour obtenir une description détaillée de la garantie relative aux émissions de votre OHRV, consultez la section sur la Garantie relative aux émissions dans ce manuel du propriétaire ou visitez notre site Web.

**ARGO VEUT QUE VOUS SOYEZ SATISFAIT DE VOTRE NOUVEAU OHRV. SI VOUS NE COMPRENEZ PAS CERTAINES PARTIES DE CE MANUEL OU SI VOUS N'ÊTES PAS SATISFAIT DU SERVICE REÇU, VEUILLEZ PRENDRE LES MESURES SUIVANTES :**

Discutez de la situation avec le directeur du service après-vente de votre concessionnaire. Assurez-vous de l'informer de tout problème pour qu'il puisse vous aider.



**AVERTISSEMENT**

Tous les échappements de moteur contiennent du monoxyde de carbone, un gaz mortel. Le monoxyde de carbone est un gaz incolore, inodore et insipide qui peut être présent même si vous ne voyez ou ne sentez aucun échappement du moteur.

**Évitez l'intoxication au monoxyde de carbone.**

- Ne faites pas fonctionner le moteur à l'intérieur. Même si vous tentez de ventiler l'échappement du moteur avec des ventilateurs ou en ouvrant des portes et des fenêtres, le monoxyde de carbone peut atteindre des niveaux dangereux rapidement.
- Ne faites pas fonctionner le moteur dans des endroits mal ventilés ou partiellement fermés comme des granges, des garages ou des abris d'auto.
- Ne faites pas fonctionner le moteur à l'extérieur, là où les gaz d'échappement du moteur peuvent s'infiltrer dans un bâtiment par des ouvertures comme des portes et des fenêtres.



## SECTION 2

### Information relative à la sécurité

#### **Un OHRV n'est PAS un jouet et peut être dangereux à utiliser**

Un OHRV se comporte différemment des autres véhicules comme les motocyclettes et les voitures. Si vous ne prenez pas les précautions nécessaires, une collision ou un renversement peuvent survenir rapidement, même durant des manœuvres de routine comme tourner, franchir des obstacles, conduire en pente ou sur des terrains accidentés.

Il existe un risque de BLESSURE GRAVE OU DE MORT si vous ne suivez pas ces instructions :

- Lisez attentivement ce manuel et toutes les étiquettes de type ATTENTION ou AVERTISSEMENT et suivez les procédures d'utilisation décrites.
- Ne faites jamais fonctionner un OHRV sans instructions appropriées. Suivez une formation. Les débutants devraient recevoir une formation d'un instructeur certifié.
- Ne permettez jamais à une personne de moins de 16 ans d'utiliser ce OHRV.
- Portez toujours la ceinture de sécurité lorsque vous utilisez ou conduisez cet OHRV.
- Ne permettez jamais à un invité de faire fonctionner cet OHRV à moins que l'invité n'ait lu ceci manuel et toutes les étiquettes des produits et a suivi le cours de formation.
- N'utilisez jamais un VHR sur des surfaces pavées, y compris les trottoirs, les allées, parkings et rues.
- Ne faites jamais fonctionner cet OHRV sur une voie publique, une autoroute ou une route (terre ou gravier).
- N'utilisez jamais un OHRV sans porter un casque approuvé et bien ajusté. Vous devez également porter une protection oculaire (lunettes ou écran facial), des gants, des bottes, chemise ou veste à manches longues et pantalon long.
- Ne consommez jamais d'alcool ou de drogues avant ou pendant la conduite de ce OHRV.
- Ne transportez jamais de passager dans la caisse de chargement de cet OHRV.
- N'utilisez jamais ce véhicule avec la caisse de chargement soulevée ou retirée.
- N'utilisez jamais ce véhicule avec le ROPS (Roll Over Protective Structure) supprimé. Le ROPS fournit une structure pour aider à limiter les intrusions par les succursales ou d'autres objets et peut réduire le risque de blessure en cas d'accident.
- Attachez toujours solidement les dispositifs de retenue latéraux avant d'utiliser le véhicule.
- Ne mettez jamais vos mains ou vos pieds à l'extérieur du véhicule pour quelque raison que ce soit lorsque le véhicule est en mouvement. Ne vous tenez pas au ROPS ou à la barre de retenue latérale. Si vous pensez ou ressentez le véhicule peut basculer, ne mettez pas vos mains ou vos pieds à l'extérieur du véhicule car ils ne peuvent pas empêcher le véhicule de basculer. Toute partie de votre corps en dehors de véhicule peut être blessé par le passage d'objets, le véhicule lui-même ou le ROPS.
- Ne faites jamais fonctionner à des vitesses excessives. Roulez toujours à une vitesse adaptée à le terrain, la visibilité et les conditions d'exploitation, ainsi que votre expérience.
- Ne tentez jamais d'effectuer des cabrés, des sauts ou autres manœuvres périlleuses.
- Inspectez toujours le véhicule chaque fois que vous l'utilisez pour vous assurer qu'il est sécuritaire pour la conduite. Suivez toujours les procédures d'inspection et d'entretien et les calendriers décrits dans ce manuel.

## **Un OHRV n'est PAS un jouet et peut être dangereux à utiliser**

- Gardez toujours les deux mains sur le volant et les deux pieds sur le plancher de la OHRV pendant le fonctionnement.
- Roulez toujours lentement et faites preuve de prudence lorsque vous conduisez sur un terrain inconnu. Toujours être attentif aux conditions changeantes du terrain lors de l'utilisation de l'OHRV.
- N'utilisez jamais l'OHRV sur des pentes trop raides pour les capacités de l'opérateur ou du véhicule. Entraînez-vous sur de petites collines avant d'essayer de plus grandes collines.
- Ne conduisez jamais sur des terrains excessivement accidentés, glissants ou meubles.
- Suivez toujours les procédures appropriées pour effectuer un virage, tel que décrit dans ce manuel. Exercez-vous à effectuer des virages à basse vitesse avant d'effectuer des virages à plus grande vitesse. Ne tournez pas à des vitesses excessives.
- Faites toujours inspecter l'OHRV par un concessionnaire ARGO agréé s'il a été impliqué dans tout type d'accident.
- **NE MONTEZ ET NE DESCENDEZ JAMAIS DES PENTES DONT L'INCLINAISON EST SUPÉRIEURE À 15 DEGRÉS.**
- Suivez toujours les procédures appropriées pour gravir des pentes telles que décrites dans ce manuel. Vérifiez soigneusement le terrain avant de commencer à gravir une pente. Ne gravissez jamais les collines avec surfaces glissantes ou meubles. N'accélérez jamais brusquement. N'allez jamais au-dessus de n'importe quelle colline à grande vitesse.
- Suivez toujours les procédures appropriées pour descendre les pentes et pour freiner sur les pentes, car décrit dans ce manuel. Vérifiez soigneusement le terrain avant de commencer à descendre colline. Ne jamais descendre une pente à grande vitesse. Évitez de descendre une pente à un angle qui ferait pencher fortement l'OHRV d'un côté. Allez tout droit en bas de la colline chaque fois que possible.
- Suivez toujours les procédures appropriées pour traverser le flanc d'une colline comme décrit dans ce manuel. Évitez les pentes avec des surfaces glissantes ou instables. N'essayez jamais de tourner le OHRV autour de n'importe quelle colline jusqu'à ce que vous maîtrisiez les techniques de virage décrit dans ce manuel sur un sol plat. Évitez de traverser le flanc d'une colline escarpée si possible.
- Suivez toujours les procédures appropriées si vous calez ou reculez lorsque vous montez une pente. Pour éviter de caler, maintenez une vitesse constante lorsque vous montez une pente. Si vous calez ou roulez vers l'arrière, suivez les instructions spéciales de freinage décrites dans ce manuel.
- Vérifiez toujours la présence d'obstacles avant d'opérer dans une nouvelle zone.
- Ne tentez jamais de conduire par-dessus des obstacles de grande taille comme de grosses roches ou des arbres tombés. Suivez toujours les procédures appropriées lorsque vous conduisez par-dessus des obstacles, tel que décrit dans ce manuel.
- Soyez toujours prudent lorsque le véhicule dérape ou glisse. Sur les surfaces glissantes, comme la glace, avancez lentement et soyez très prudent pour réduire les risques de patiner ou de glisser hors de contrôle.
- Ne conduisez jamais le OHRV dans une eau où le courant est fort ou une eau plus profonde que la hauteur des appuis-pieds.  
Rappelez-vous que la capacité de freinage des freins mouillés pourrait être réduite. Vérifiez vos freins une fois que le véhicule est sorti de l'eau. Au besoin, activez les freins légèrement à quelques reprises pour que la friction sèche les plaquettes de frein.
- Utilisez toujours des pneus de dimension et du type spécifiés dans ce manuel.
- Conservez toujours la pression de pneu appropriée, tel que décrit dans ce manuel.
- N'installez et n'utilisez jamais des accessoires de manière inappropriée sur votre OHRV.
- Ne dépassez jamais la capacité de charge énoncée pour ce OHRV.

# **Un OHRV n'est PAS un jouet et peut être dangereux à utiliser**

## **MESSAGE IMPORTANT**

Votre sécurité est très importante pour ARGO. C'est la raison pour laquelle nous vous demandons de lire ce message avant d'utiliser ce OHRV. La conduite hors route peut être amusante. Toutefois, un OHRV n'est pas un jouet et il peut être dangereux à conduire. Comme pour toute activité qui implique de la vitesse et requiert des compétences, comme faire du vélo ou de la planche à roulettes, un mauvais jugement peut entraîner des blessures et nous voulons éviter que cela se produise! Vous pouvez aider à prévenir les accidents en prenant des bonnes décisions, à savoir si vous pouvez conduire ce OHRV, quand le conduire, et comment.

### **Évaluez si vous êtes prêt à conduire**

La première décision que vous devez prendre est de déterminer si vous êtes prêt à conduire. La préparation pour la conduite varie grandement d'une personne à l'autre, et même si l'âge minimum pour ce OHRV est 16 ans, il existe d'autres facteurs que vous devez considérer.

La taille et les capacités physiques sont des considérations importantes. Pour aider à déterminer si un pilote est assez grand pour cet OHRV, asseyez-vous sur le siège avec le dossier contre le dossier du siège, les pieds à plat sur le sol, les mains sur le volant ou les poignées. Si ce n'est pas le cas, vous n'êtes pas physiquement prêt à utiliser ou à utiliser cet OHRV.

Assurez-vous également que vous pouvez facilement atteindre et utiliser toutes les commandes.

Par exemple, pouvez-vous tourner le volant complètement à droite et à gauche ? Pouvez-vous actionner les commandes d'accélérateur et de frein tout en étant complètement assis ?

Si ce n'est pas le cas, vous n'êtes pas physiquement prêt à utiliser cet OHRV.

### **Patience et pratique**

Même si vous suivez un cours de formation certifié, vous êtes responsable de votre propre sécurité. Rappelez-vous qu'apprendre à conduire un véhicule est un processus graduel et en plusieurs étapes. Il faut prévoir du temps, de la patience et de la pratique.

### **Choix personnels**

Un trajet en OHRV sûr et agréable dépend de nombreux choix personnels. Un OHRV, comme tous les véhicules motorisés, peut être dangereux à utiliser si vous choisissez d'ignorer les précautions de sécurité, de prendre des risques inutiles ou de rouler au-delà de vos capacités ou de celles de votre OHRV. Ne laissez pas le frisson de la liberté ou de l'aventure affecter votre capacité à faire de bons choix en toute sécurité.



## **Un OHRV n'est PAS un jouet et peut être dangereux à utiliser**

### **Supervisez toujours les conducteurs inexpérimentés.**

La supervision est une autre obligation importante du propriétaire. Il est aussi utile de rappeler régulièrement aux conducteurs de respecter les instructions et les avertissements dans ce manuel, et ce, même s'ils sont des conducteurs de véhicule hors route expérimentés. N'oubliez pas que le propriétaire est responsable de s'assurer que le OHRV est bien entretenu et gardé en bon état de fonctionnement.

Si vous décidez de prêter votre OHRV à un autre conducteur, assurez-vous que le conducteur est âgé de 16 ans ou plus et qu'il a complété le cours de formation sur la sécurité. Vous devez comprendre que la décision de prêter le OHRV vous appartient.

### **Utilisez l'équipement de sécurité suivant avant d'utiliser le véhicule :**

#### **Vêtements et équipement**

Lorsque vous conduisez votre OHRV, il est important de s'habiller correctement pour prévenir les blessures. Il est recommandé de porter au moins les articles de sécurité suivants durant chaque conduite :

1. Casque
2. Protection oculaire
3. Pantalons longs
4. Chemise à manches longues
5. Gants
6. Bottes/protection des chevilles

#### **Casque**

Plusieurs types et styles de casques sont disponibles sur le marché. Assurez-vous de choisir un casque qui est conforme aux normes actuelles du Département du Transport des États-Unis (DOT), The Snell Memorial Foundation ou l'American National Standards Institute (ANSI). Les casques conformes à une ou plusieurs normes ci-dessus possèdent une étiquette spécifique située à l'intérieur ou à l'extérieur du casque.

Ces casques devraient offrir une protection complète du visage.

Si vous endommagez votre casque, remplacez-le par un neuf immédiatement.

Rappelez-vous : Votre casque ne vous procurera aucune sécurité si la jugulaire n'est pas attachée solidement.

#### **Protection oculaire**

Portez une protection oculaire comme des lunettes protectrices qui entourent complètement vos yeux afin d'empêcher la saleté et les autres débris de pénétrer dans vos yeux. Les lunettes de soleil ne sont pas un type de protection, car elles sont ouvertes sur les côtés.

#### **Pantalons longs et chemises à manches longues**

Ils offrent une protection contre les tiges, les branches, les herbes hautes, les objets en suspension dans l'air ou tout ce qui pourrait égratigner votre peau. Plus le tissu est épais, plus vous êtes protégé.

#### **Gants**

Les gants protègent vos mains des débris et des conditions climatiques défavorables. Choisissez des gants offrant une surface de prise et une protection.

# Un OHRV n'est PAS un jouet et peut être dangereux à utiliser

## Bottes/protection des chevilles

Choisissez des bottes qui protègent la plus grande partie possible de votre jambe (de préférence jusqu'à votre genou) et résistent aux chocs causés par des roches, des saletés ou des branches. Choisissez des bottes avec un talon bas et une bonne semelle qui empêchent vos pieds de glisser des commandes dans des conditions humides ou difficiles.

## Premiers soins et survie

Préparez-vous pour l'imprévisible. Des urgences et des accidents peuvent survenir et ils risquent d'être pires si vous n'êtes pas prêt. La liste ci-dessous indique les articles qu'il est recommandé de posséder avant chaque conduite :

### 1. Outils

L'entretien de routine éliminera généralement la nécessité d'effectuer des réparations d'urgence durant la conduite. La conduite sur des terrains accidentés peut causer le desserrage de certaines fixations.

Transporter les outils appropriés peut prévenir les temps d'arrêt. La liste ci-dessous indique les outils qu'il est recommandé d'apporter durant la conduite :

- a. Bougie d'allumage
- b. Pièces de rechange
- c. Corde
- d. Trousse d'outils
- e. Ruban à conduits
- f. Ampoules de phare/feu arrière

### 2. Eau

Il est important de boire de l'eau durant les déplacements de courte et de longue durée. L'épuisement par la chaleur et les coups de chaleur peuvent écourter soudainement vos déplacements. Si vous devenez déshydraté, vous pourriez ne pas être capable de conduire votre OHRV de manière sécuritaire.

### 3. Identification

Si quelque chose vous arrive pendant que vous conduisez votre OHRV, le personnel d'urgence devra savoir qui vous êtes et qui appeler en cas d'urgence. Il se peut que vous soyez incapable de fournir cette information à cause d'une blessure. Mettez une pièce d'identité dans votre poche avant de partir en randonnée.

### 4. Trousse de premiers soins/trousse d'urgence avec lampe de poche

Plusieurs articles sont recommandés pour votre trousse d'urgence incluant une *lampe de poche*; des *allumettes* au cas où vous devez faire du feu; des *fusées éclairantes* pour produire un signal d'aide; une *trousse de premiers soins* comprenant des bandages, du ruban, de la gaze, un produit antiseptique en pulvérisateur, etc. en cas de blessure; de l'*argent*.

**5. Appareil de communication** – Il pourrait être nécessaire pour faire un appel urgent.

### 6. Carte/GPS

## Avertissements



### **AVERTISSEMENT**

#### **DANGER POTENTIEL**

Ne pas respecter les recommandations concernant l'âge requis pour ce OHRV.

#### **CE QUI PEUT ARRIVER**

L'utilisation de ce véhicule par des enfants peut entraîner des blessures graves ou la mort. Les enfants de moins de 16 ans peuvent ne pas avoir les compétences, les capacités ou le jugement nécessaires pour conduire ce véhicule en toute sécurité et peuvent être impliqués dans un accident entraînant des blessures graves ou la mort.



#### **COMMENT ÉVITER LE DANGER**

Ne laissez jamais une personne de moins de 16 ans utiliser cet OHRV.

#### **DANGER POTENTIEL**

Utiliser ce véhicule sans connaître les instructions appropriées.

#### **CE QUI PEUT ARRIVER**

Le risque d'accident est grandement accru si le conducteur ne sait pas comment utiliser ce véhicule correctement dans différentes situations et sur différents types de terrain.

#### **COMMENT ÉVITER LE DANGER**

Tous les conducteurs de ce véhicule doivent lire et comprendre ce manuel de l'utilisateur et toutes les étiquettes d'avertissement et d'instructions avant d'utiliser ce véhicule.

#### **DANGER POTENTIEL**

Conduire ce véhicule sur des surfaces pavées.

#### **CE QUI PEUT ARRIVER**

Les pneus du véhicule sont conçus pour une utilisation hors route seulement et ne doivent pas être utilisés sur des surfaces pavées. Les surfaces pavées peuvent compromettre sérieusement la maniabilité et la maîtrise du véhicule et peuvent causer une perte de maîtrise du véhicule.

#### **COMMENT ÉVITER LE DANGER**

Lorsque cela est possible, évitez d'utiliser le véhicule sur des surfaces pavées, incluant les rues, les stationnements, les trottoirs et les entrées. Si la conduite sur des surfaces pavées est inévitable, circulez lentement (à moins de 16 km/h [10 mi/h]) et évitez les virages ou les arrêts brusques.

#### **DANGER POTENTIEL**

Permettre aux passagers de monter dans la boîte de chargement.

#### **CE QUI PEUT ARRIVER**

Blessure grave ou mort. Ce véhicule n'est pas conçu pour transporter des passagers dans la cargaison boîte. Les passagers voyageant dans la boîte de chargement peuvent être éjectés du véhicule pendant le fonctionnement ou si vous êtes impliqué dans un accident entraînant des blessures corporelles ou la mort.

#### **COMMENT ÉVITER LE DANGER**

Ne laissez jamais les passagers monter dans la caisse de chargement. N'installez aucun siège dans le coffre boîte.



### **AVERTISSEMENT**

Indique un danger potentiel pouvant mener à des blessures graves ou à la mort.

## Avertissements

### **DANGER POTENTIEL**

Conduire ce OHRV sur les voies publiques, les routes ou les autoroutes.

### **CE QUI PEUT ARRIVER**

Vous pourriez entrer en collision avec un autre véhicule.

### **COMMENT ÉVITER LE DANGER**

Ne conduisez jamais ce OHRV sur des voies publiques, des routes ou des autoroutes, même si ce sont des routes de terre ou de gravier. Dans plusieurs provinces, il est illégal de conduire un OHRV sur les voies publiques, les rues, les routes ou les autoroutes.

### **DANGER POTENTIEL**

Conduire ce véhicule après ou pendant la consommation de drogues ou d'alcool.

### **CE QUI PEUT ARRIVER**

Peut gravement affecter votre jugement.  
Peut ralentir votre capacité à réagir.  
Peut avoir une incidence sur votre équilibre et votre perception.  
Peut causer un accident.

### **COMMENT ÉVITER LE DANGER**

Ne consommez jamais d'alcool ou de drogues avant ou pendant la conduite de ce véhicule.

### **DANGER POTENTIEL**

Ne pas inspecter le véhicule avant son utilisation.  
Ne pas entretenir correctement le véhicule.

### **CE QUI PEUT ARRIVER**

Cela augmente les risques d'accident ou de dommages à l'équipement.

### **COMMENT ÉVITER LE DANGER**

Inspectez toujours le véhicule chaque fois que vous l'utilisez. Assurez-vous qu'il est sécuritaire pour la conduite.  
Suivez toujours les procédures et les calendriers d'inspection et d'entretien décrits dans ce manuel de l'utilisateur.

### **DANGER POTENTIEL**

Conduire ce véhicule à des vitesses excessives.

### **CE QUI PEUT ARRIVER**

Cela augmente les risques de perte de contrôle du véhicule et peut mener à un accident.

### **COMMENT ÉVITER LE DANGER**

Conduisez toujours à une vitesse appropriée au terrain, à la visibilité, aux conditions d'utilisation, à votre âge et à votre expérience.

**Ne montez et ne descendez jamais  
des pentes dont l'inclinaison est  
supérieure à 15°**

**15° MAX**



**AVERTISSEMENT**

Indique un danger potentiel pouvant mener à des blessures graves ou à la mort.

## Avertissements

### **DANGER POTENTIEL**

Escalader les collines de manière inappropriée.

### **CE QUI PEUT ARRIVER**

Vous pourriez perdre le contrôle, ce qui pourrait entraîner un accident.

### **COMMENT ÉVITER LE DANGER**

Suivez toujours les procédures appropriées pour gravir des pentes.

Vérifiez toujours soigneusement le terrain avant de commencer à gravir une pente.

Ne gravissez jamais des pentes avec des surfaces glissantes ou instables.

N'accélérez jamais brusquement ou ne changez pas de vitesse brusquement. Le véhicule peut se retourner en arrière.

Ne franchissez jamais le sommet d'une colline à grande vitesse. Un obstacle, une forte chute ou autre un véhicule ou une personne peut se trouver de l'autre côté.

### **DANGER POTENTIEL**

Utiliser ou conduire ce véhicule sans porter un casque de motocyclette homologué, sans protection oculaire et sans vêtements de protection.

### **CE QUI PEUT ARRIVER**

Utiliser ou conduire ce véhicule sans porter un casque homologué augmente les risques de blessure grave à la tête ou de mort en cas d'accident. Conduire sans porter une protection oculaire peut mener à un accident et augmente les risques de blessure grave en cas d'accident. Utiliser le OHRV sans porter des vêtements de protection augmente les risques d'une blessure grave en cas d'accident.

### **COMMENT ÉVITER LE DANGER**

Portez toujours un casque homologué et bien ajusté. Vous devriez aussi porter : Une protection oculaire (lunettes protectrices ou écran facial), des gants, des bottes, une chemise ou un blouson à manches longues et des pantalons longs

### **DANGER POTENTIEL**

Conduire ou conduire le véhicule sans porter une ceinture de sécurité correctement attachée.

### **CE QUI PEUT ARRIVER**

Blessure grave ou mort. Les occupants peuvent être projetés dans l'habitacle du véhicule, tomber du véhicule pendant le fonctionnement ou être gravement blessé en cas d'accident.

### **COMMENT ÉVITER LE DANGER**

PORTEZ TOUJOURS VOTRE CEINTURE DE SÉCURITÉ et demandez aux passagers de boucler leur ceinture de sécurité.

### **DANGER POTENTIEL**

Conduire ou conduire le véhicule sans que les dispositifs de retenue latéraux soient correctement fixés.

### **CE QUI PEUT ARRIVER**

Blessure grave ou mort. Les occupants ou des parties de leur corps peuvent heurter des objets à l'extérieur du véhicule, être écrasé par le véhicule ou tomber du véhicule pendant le fonctionnement ou dans cas d'accident.

### **COMMENT ÉVITER LE DANGER**

Ne retirez pas les retenues latérales. Assurez-vous que les dispositifs de retenue latéraux sont bien fixés avant d'utiliser le véhicule. Restez assis avec votre ceinture de sécurité attachée avec votre corps complètement à l'intérieur du véhicule pendant le fonctionnement.



## **AVERTISSEMENT**

Indique un danger potentiel pouvant mener à des blessures graves ou à la mort.

## Avertissements

### **DANGER POTENTIEL**

Tentative de manœuvres brusques, glissade, dérapage, queue de poisson ou beignets.

### **CE QUI PEUT ARRIVER**

Augmente le risque de perdre le contrôle, y compris le retournement pouvant entraîner un accident.

### **COMMENT ÉVITER LE DANGER**

Ne tentez jamais de manœuvres brusques, de glissement, de dérapage, de queue de poisson ou de beignets. N'essayez pas de vous montrer.

### **DANGER POTENTIEL**

Ne pas faire preuve de prudence lors de l'utilisation de ce véhicule sur un terrain inconnu.

### **CE QUI PEUT ARRIVER**

Vous pouvez rencontrer des rochers cachés, des bosses ou des trous sans avoir suffisamment de temps pour réagir.

Le véhicule pourrait devenir incontrôlable et provoquer un accident.

### **COMMENT ÉVITER LE DANGER**

Soyez prudent lorsque vous travaillez sur un terrain inconnu. Soyez toujours attentif aux changements de terrain conditions.

### **DANGER POTENTIEL**

Ne pas faire preuve de prudence durant la conduite de ce véhicule sur des terrains accidentés, glissants ou meubles.

### **CE QUI PEUT ARRIVER**

Vous pourriez subir une perte de traction ou de contrôle pouvant mener à un accident.

### **COMMENT ÉVITER LE DANGER**

Ne conduisez pas ce véhicule sur des terrains accidentés, glissants ou meubles avant d'avoir pratiqué et acquis les compétences nécessaires pour contrôler ce véhicule sur ces types de terrains.

### **DANGER POTENTIEL**

Conduire sur des pentes abruptes.

### **CE QUI PEUT ARRIVER**

Ce véhicule peut renverser plus facilement sur les pentes abruptes que sur les surfaces de niveau.

### **COMMENT ÉVITER LE DANGER**

Ne conduisez jamais ce véhicule sur des pentes trop raides pour le véhicule ou pour vos capacités. Entraînez-vous sur de petites collines avant d'essayer de plus grandes collines.

### **DANGER POTENTIEL**

Descendre une pente de manière inappropriée.

### **CE QUI PEUT ARRIVER**

Vous pourriez perdre le contrôle, ce qui pourrait provoquer le renversement du véhicule et provoquer un accident.

### **COMMENT ÉVITER LE DANGER**

Suivez toujours les procédures appropriées pour descendre des pentes.

Vérifiez toujours soigneusement le terrain avant de commencer à descendre une pente.

Ne jamais descendre une pente à grande vitesse.

Évitez de descendre une pente à un angle qui entraînerait une forte inclinaison du véhicule. À un côté. Descendez la colline si possible.



## **AVERTISSEMENT**

Indique un danger potentiel pouvant mener à des blessures graves ou à la mort.

## Avertissements

### **DANGER POTENTIEL**

Caler le moteur, rouler vers l'arrière ou descendre du véhicule de manière inappropriée en tentant de monter une pente.

### **CE QUI PEUT ARRIVER**

Vous pourriez subir une perte de contrôle pouvant mener à un accident.

### **COMMENT ÉVITER LE DANGER**

Utilisez le bon équipement et maintenez une vitesse constante lorsque vous montez une pente.

Si vous perdez tout élan vers l'avant :

Appliquez les freins. Placez le parc de transmission ("P") après l'arrêt.

Si vous commencez à reculer :

Appliquez progressivement les freins tout en roulant vers l'arrière.

Lorsqu'il est complètement arrêté, placez la transmission en position de stationnement ("P").

### **DANGER POTENTIEL**

Ne pas faire preuve de prudence dans les virages ; tourner trop fort ou agressif.

### **CE QUI PEUT ARRIVER**

Vous pourriez perdre le contrôle, ce qui pourrait entraîner un accident.

### **COMMENT ÉVITER LE DANGER**

Suivez toujours la procédure appropriée pour tourner. Entraînez-vous à tourner à des vitesses plus lentes avant d'essayer de tourner à des vitesses plus rapides. N'essayez pas de tourner à une vitesse excessive vitesses ou trop vives pour les conditions et pour votre niveau d'expérience.

### **DANGER POTENTIEL**

Conduire le véhicule avec des pneus inappropriés ou une pression des pneus incorrecte ou inégale.

### **CE QUI PEUT ARRIVER**

Vous pourriez perdre le contrôle, ce qui pourrait entraîner un accident.

### **COMMENT ÉVITER LE DANGER**

Utilisez toujours la taille et le type de pneus spécifiés dans ce manuel de l'opérateur. Maintenez toujours la bonne pression des pneus.

### **DANGER POTENTIEL**

Conduire le véhicule dans des eaux profondes ou à courant rapide.

### **CE QUI PEUT ARRIVER**

Les pneus peuvent flotter, causant une perte de traction et une perte de contrôle, ce qui pourrait entraîner un accident.

### **COMMENT ÉVITER LE DANGER**

Ne faites jamais fonctionner le véhicule dans de l'eau à courant rapide ou dans de l'eau plus profonde que le plancher.

N'oubliez pas que les freins humides peuvent avoir une capacité d'arrêt réduite.

Testez les freins après être sorti de l'eau. Si nécessaire, freinez plusieurs fois pour sécher les plaquettes de frein.



## **AVERTISSEMENT**

Indique un danger potentiel pouvant mener à des blessures graves ou à la mort.

## Avertissements

### **DANGER POTENTIEL**

Conduite incorrecte sur les obstacles.

### **CE QUI PEUT ARRIVER**

Vous pourriez perdre le contrôle, ce qui pourrait entraîner un accident.

### **COMMENT ÉVITER LE DANGER**

Avant d'opérer dans une nouvelle zone, vérifiez s'il y a des obstacles.

N'essayez jamais de franchir de grands obstacles, tels que des arbres tombés, des souches ou de gros rochers.

Suivez les procédures appropriées décrites dans ce manuel.

### **DANGER POTENTIEL**

Fonctionnement avec le ROPS retiré.

### **CE QUI PEUT ARRIVER**

Peut entraîner des blessures graves ou la mort.

### **COMMENT ÉVITER LE DANGER**

Ne conduisez jamais ce véhicule sans le ROPS.

### **DANGER POTENTIEL**

Surcharge du véhicule ou remorquage incorrect.

### **CE QUI PEUT ARRIVER**

Vous pourriez perdre le contrôle, ce qui pourrait entraîner un accident.

### **COMMENT ÉVITER LE DANGER**

Ne dépassez jamais la capacité de charge indiquée pour ce véhicule.

La cargaison doit être distribuée correctement et sécurisée.

Réduisez la vitesse lorsque vous transportez des marchandises ou tirez une remorque.

Prévoyez une plus grande distance pour le freinage.

Suivez toujours les procédures appropriées décrites dans ce manuel.

### **DANGER POTENTIEL**

Conduire ce véhicule avec des modifications inappropriées.

### **CE QUI PEUT ARRIVER**

Une mauvaise installation et une mauvaise utilisation des accessoires ou une modification du véhicule peuvent provoquer des changements dans le fonctionnement ou la manipulation qui, dans certaines situations, peuvent entraîner un accident.

### **COMMENT ÉVITER LE DANGER**

Ne modifiez jamais ce véhicule par une mauvaise installation ou une mauvaise utilisation des accessoires.

Toutes les pièces et tous les accessoires ajoutés à ce véhicule doivent être des composants conçus pour être utilisés sur ce véhicule et doit être installé et utilisé conformément aux instructions.

Si vous avez des questions, veuillez contacter un revendeur agréé.

### **DANGER POTENTIEL**

Ne pas éviter les points de pincement lors du levage ou de l'abaissement de la caisse de chargement.

### **CE QUI PEUT ARRIVER**

Les doigts, les mains ou les bras peuvent être gravement blessés lors du levage ou de l'abaissement de la caisse de chargement.

### **COMMENT ÉVITER LE DANGER**

Évitez de soulever et d'abaisser la caisse de chargement jusqu'à ce que tout soit dégagé des points de pincement.



## **AVERTISSEMENT**

Indique un danger potentiel pouvant mener à des blessures graves ou à la mort.



## Avertissements

### **DANGER POTENTIEL**

Démarrage ou fonctionnement du moteur dans une zone fermée.

### **CE QUI PEUT ARRIVER**

Les gaz d'échappement sont toxiques et peuvent entraîner une perte de conscience et la mort dans un court laps de temps.

### **COMMENT ÉVITER LE DANGER**

Conduisez toujours votre véhicule à l'extérieur ou dans une zone avec une ventilation adéquate.

### **DANGER POTENTIEL**

Mauvaise manipulation de l'essence.

### **CE QUI PEUT ARRIVER**

L'essence peut s'enflammer et vous pourriez vous brûler. L'essence est toxique et peut causer des blessures graves.

### **COMMENT ÉVITER LE DANGER**

Coupez toujours le moteur lorsque vous faites le plein.

Ne faites pas le plein juste après que le moteur a tourné et qu'il est encore très chaud.

Ne renversez pas d'essence sur le moteur ou le tuyau d'échappement/silencieux lors du ravitaillement en carburant.

Ne faites jamais le plein en fumant ou à proximité d'étincelles, de flammes nues ou d'autres sources d'inflammation.

### **DANGER POTENTIEL**

Système d'échappement chaud

### **CE QUI PEUT ARRIVER**

Une personne qui touche à un système d'échappement pendant ou après le fonctionnement du véhicule peut subir des brûlures.

### **COMMENT ÉVITER LE DANGER**

Ne touchez pas le système d'échappement chaud.

Ne gardez pas le véhicule dans un endroit où d'autres pourraient être susceptibles d'entrer en contact avec le système d'échappement.



## **AVERTISSEMENT**

Indique un danger potentiel pouvant mener à des blessures graves ou à la mort.

## Étiquettes volantes et étiquettes d'avertissement

Votre ARGO OHRV est livré avec diverses étiquettes volantes et plusieurs étiquettes contenant informations de sécurité importantes relatives au véhicule. Toute personne qui utilise l'OHRV doit lire et comprendre les informations de sécurité importantes avant de l'utiliser.

Les étiquettes volantes et les étiquettes sont considérées comme faisant partie intégrante de l'OHRV. Si une étiquette devient difficile à lire ou se détache du véhicule, contactez votre revendeur ARGO pour un remplacement.

**WARNING**

**ROLLOVERS HAVE CAUSED SERIOUS INJURIES AND DEATH, EVEN ON FLAT TERRAIN AND OPEN AREAS.**

NEVER operate at speeds too fast for conditions or outside your skill level.

NEVER operate on hills greater than 15 degrees.

FOLLOW ALL INSTRUCTIONS, CAUTIONS, and WARNINGS IN YOUR OPERATOR'S MANUAL. A REPLACEMENT OPERATOR'S MANUAL IS AVAILABLE UPON WRITTEN REQUEST.





**WARNING**

**IMPROPER USE OF OFF-HIGHWAY VEHICLES CAN CAUSE SERIOUS INJURY OR DEATH.**

**DRIVE RESPONSIBLY**

**AVOID LOSS OF CONTROL AND ROLLOVERS**

- Avoid abrupt maneuvers, sliding sideways, skidding, or fishtailing.
- NEVER do stunts.
- Slow down before entering a turn.
- Avoid rapid deceleration when turning, even from a complete stop.
- Stop for hills, rough terrain, and other changes in traction and terrain. Avoid any gravel surfaces.
- Avoid riding across slopes or side hills.

**RIDERS MUST PAY ATTENTION AND PLAN AHEAD.**

IF YOU THINK OR FEEL THE VEHICLE MAY TIP OR ROLL OVER, REDUCE THE RISK OF INJURY:

- KEEP BOTH HANDS FIRMLY POSITIONED ON THE STEERING WHEEL OR HANDHOLDS AND BRACE YOURSELF.
- DO NOT PUT ANY PART OF YOUR BODY OUTSIDE THE VEHICLE FOR ANY REASON.

**BE PREPARED - PLAN AHEAD**

- Fasten seatbelts.
- Wear an approved helmet and protective gear.
- Ensure all side mirrors are fully latched.
- All riders must be able to sit with back squared to seat-back, feet positioned flat on the floor, and both hands on the steering wheel at 9 o'clock.



**WARNING**

**VEHICLE ROLLOVER COULD CAUSE SEVERE INJURY OR DEATH.**

Keep all parts of your body inside the vehicle.

**DO NOT remove this ROPS.**

This structure complies with ISO 3471.

085-1521

**WARNING**



**NEVER** Carry more than one passenger in this vehicle.



**WARNING**

**PROPER USE OF YOUR VEHICLE**

**DO YOUR PART TO PREVENT INJURIES:**

- DO NOT ALLOW CARELESS OR RECKLESS OPERATION
- MAKE SURE ALL OPERATORS ARE 16 OR OLDER WITH A VALID DRIVERS LICENSE
- DO NOT ALLOW ANYONE TO OPERATE OR RIDE WHILE UNDER THE INFLUENCE OF DRUGS OR ALCOHOL
- DO NOT ALLOW OPERATION ON ANY PUBLIC ROADS (UNLESS DESIGNATED FOR OFF-HIGHWAY VEHICLE USE) AS COLLISIONS WITH OTHER VEHICLES CAN OCCUR
- DO NOT EXCEED MAXIMUM SEATING CAPACITY: 1 OPERATOR / 1 PASSENGER

**UNDER 16**





## SECTION 3

### Spécifications

#### Spécifications

##### MOTEUR ET CHAÎNE CINÉMATIQUE

Type	Four-Cycle SOHC
Alésage x course	89 x 71.2 mm (3.50 x 2.80 in.)
Cylindrée	443 cc
Disposition des cylindres	Monocylindre
Taux de compression	9.1:1
Système de démarrage	Électrique
Système de lubrification	Carter humide
Système d'allumage	CC, contrôle automatique de l'ECU
Système de génératrice	Magnéto à CA
Type de batterie	12V, 18AH MF-VTX20L
Type de bougie d'allumage	NGK CR7E
Écartement des électrodes	0.7 - 0.8 mm (0.028 - 0.032 in)
Type de frein	Avant : Double disque Arrière : disque unique
Filtre à air	Mousse (lubrifiée)
Type d'embrayage	Humide, centrifuge automatique
Système de réduction primaire	Courroie trapézoïdale
Système de réduction secondaire	Entraînement par arbre
Transmission	CVT
Alimentation en carburant	Système d'injection électronique (EFI)

##### CHASSIS

Longueur (hors tout)	269 cm (106 in)
Largeur (hors tout)	144 cm (56.69 in)
Hauteur (hors tout)	185 cm (72.84 in)
Hauteur du siège	83.6 cm (32.91 in)
Empattement	182.9 cm (72 in )
Garde au sol minimum	25.4 cm (10 in )
Suspension	Avant : 17.6 cm (6.9 in ) Arrière : 17.2 cm (6.8 in ) Avant/arrière : Bras triangulaire double
Pneus	Taille : Avant – 25 x 8-12 Taille : Arrière – 25 x 10-12
Pression des pneus	Avant : 68.9 kPa (10.0 psi) Arrière : 96.5 kPa (14.0 psi)

## Spécifications

### DIVERS

Poids de base (approx. avec carburant et huile)	Modèle de base : 538 kg (1 188 lb) Modèle LE : 580 kg (1 278 lb)
Charge de la boîte de chargement (max.)	200 kg (441 lb)
Carburant (recommandé)	Essence ordinaire sans plomb, indice d'octane 87
Capacité du réservoir à essence (nominale)	32.2 L (8.5 U.S. Gal.)
Huile moteur (recommandée)	5W-30
Capacité d'huile moteur	Remis à neuf : 2.85 L (3.02 qt) Vidange : 2.20 L (2.33 qt) Vidange avec filtre : 2.40 L (2.54 qt)
Huile de carter d'engrenage avant/arrière (recommandée)	80W-90, hypoïde
Capacité du carter d'engrenage avant	Remis à neuf : 270 ml (9.1 fl oz) Vidange : 250 ml (8.5 fl oz)
Rear Gear Case Capacity	Remis à neuf : 250 ml (8.5 fl oz) Vidange : 230 ml (7.78 fl oz)
Phare	12V / 35W / 35W x 2
Feu arrière	12V / 21W / 5W x 2
Feu de freinage	12V / 5W x 2
Feu de position	12V / 5W x 2
Spécifications sujettes à changement sans préavis.	

Description	Spécifications	
	kg	lb
Capacité de charge du véhicule	522	1152
Poids de la langue	50	110
Poids de la cargaison	200	440
Poids au timon et poids de la cargaison (max)	250	550
Towing Capacity	550	1212

#### **Capacité de charge du véhicule :**

Poids total de l'opérateur, du passager, du poids au timon de la remorque, accessoires, compartiments de chargement et de rangement.

#### **Poids de la langue :**

Force vers le bas exercée sur l'attelage lorsque la remorque est complètement chargée à sa hauteur de remorquage normale.

#### **Exemples de poids d'accessoire :**

Treuil, chasse-neige, fourreau de fusil, etc.

#### **Poids de la langue et de la cargaison :**

Poids total sur le timon de la remorque et la caisse de chargement.

#### **Capacité de remorquage:**

Poids total de la remorque et de tout le chargement dans/sur la remorque.

## SECTION 4

### Description et Identification

#### Documentation des numéros d'identification

Documentez le numéro d'identification de la clé, le numéro de série sur le cadre, le numéro de série du moteur et le code de modèle pour faciliter le processus de commande des pièces de rechange.

NO DE CLÉ \_\_\_\_\_

NO DE CADRE \_\_\_\_\_

NO DU MOTEUR \_\_\_\_\_

CODE DE MODÈLE \_\_\_\_\_



#### Numéro d'identification de la clé

Le numéro d'identification de la clé est estampé sur chaque clé. Utilisez ce numéro pour commander une clé de rechange.

#### Numéro de série du cadre et numéro de série du moteur

Le numéro de série du cadre est estampé à l'avant du cadre.

Le numéro de série du moteur est estampé sur le carter de moteur gauche.

Le concessionnaire a besoin de ces numéros pour effectuer toute procédure sous garantie. Aucune garantie ne sera accordée par ARGO si le NIV ou le numéro de série du moteur ont été altérés d'une manière quelconque.

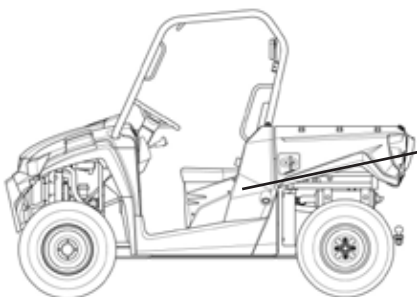
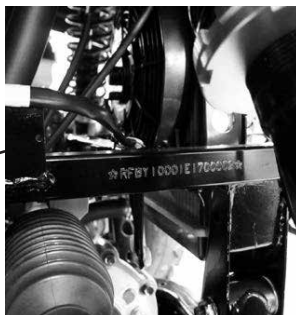
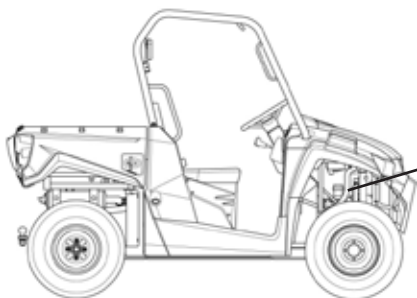

## Emplacement des pièces et des commandes

### Vue arrière

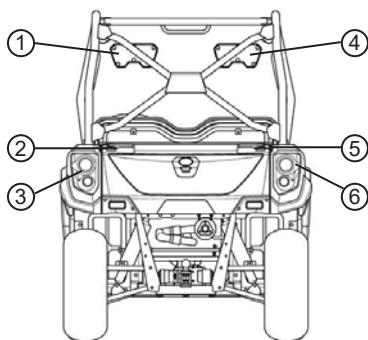

1. Coussin de tête gauche
2. Poignée de verrouillage gauche
3. Queue gauche/frein/feu de recul
4. Coussin de tête droit
5. Poignée de verrouillage droite
6. Queue droite/frein/feu de recul

**REMARQUE :** La machine que vous avez achetée peut différer légèrement de celles présentées dans les illustrations de ce manuel.

### Vue avant/latérale

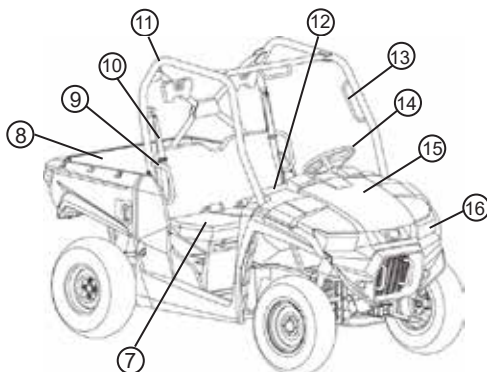

7. Siège
8. Boîte de chargement
9. Retenues latérales
10. Ceintures de sécurité
11. Système de protection contre le retournement (ROPS)
12. Boîte à outils ou pièces (sous le siège)
13. Poignées
14. Volant
15. Batterie (sous le capot)
16. Phares

### Right Side View

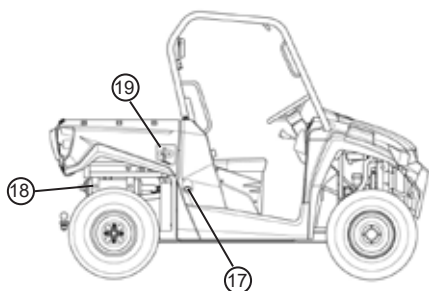

17. Bouchon de remplissage de carburant
18. Silencieux et pare-étincelles
19. Levier de la boîte de chargement

## Emplacement des pièces et des commandes

### Vue Opérateur

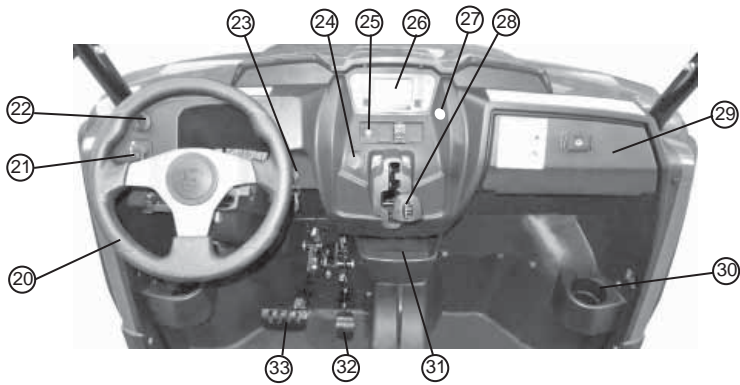

20. Volant

21. Commutateur 2RM/4RM/verrouillage

22. Interrupteur d'éclairage

23. Commutateur d'allumage

24. Prise auxiliaire

25. Lampe de ceinture de sécurité

26. Compteur de vitesse

27. Lampe témoin EPS

28. Levier de sélection de vitesse

29. Boîte à gants

30. Compartiment latéral

31. Compartiment central

32. Pédale d'accélérateur

33. Pédale de frein



## Fonctions des commandes

### Inspection/remplissage du niveau de carburant

Assurez-vous que le niveau de carburant est suffisant. Si l'indicateur de niveau de carburant clignote "E", faites le plein dès que possible.

1. Soulevez la languette du bouchon et tournez le bouchon du réservoir dans le sens inverse des aiguilles d'une montre pour retirer le capuchon.
2. Ajoutez de l'essence.
3. Tournez le bouchon du réservoir de carburant dans le sens des aiguilles d'une montre serrer.

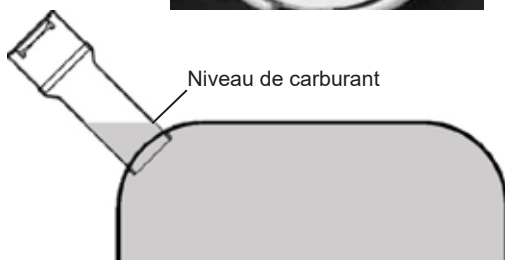

### **ATTENTION**

Assurez-vous d'arrêter le moteur avant de remplir le réservoir de carburant. Ne remplissez jamais le réservoir de carburant à proximité de flammes nues ou d'étincelles. Ne remplissez pas trop le réservoir de carburant.

### Indicateurs lumineux

Voyants lumineux sur la jauge d'affichage :

- |                                    |   |
|------------------------------------|---|
| 1. Témoin de rapport inférieur     | 7. Témoin du système d'injection de carburant |
| 2. Indicateur de rapport supérieur | 8. Témoin de blocage de différentiel          |
| 3. Voyant de point mort            | 9. Voyant de batterie basse tension           |
| 4. Témoin de marche arrière        | 10. Témoin de haute température d'eau         |
| 5. Indicateur de stationnement     | 11. Témoin de frein de stationnement          |
| 6. Témoin de feux de route         |   |

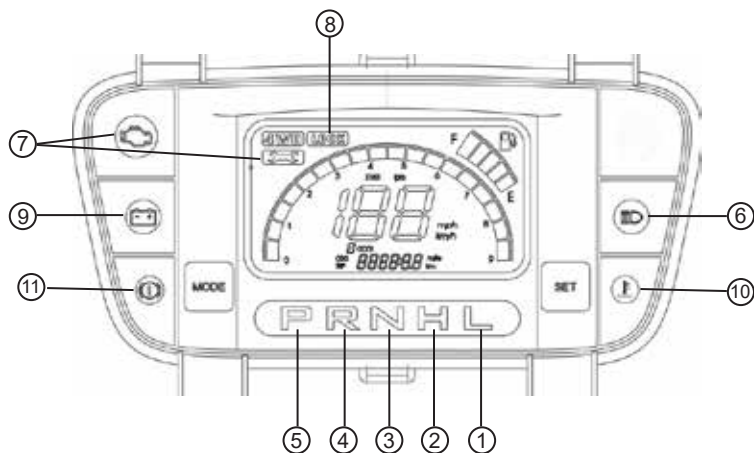

## Fonctions des commandes

### Instruments et voyants lumineux

Voyants lumineux sur la jauge d'affichage :

- |                          |                       |
|--------------------------|-----------------------|
| 1. Odomètre              | 5. Tachymètre         |
| 2. Compteur de vitesse   | 6. MPH/Km/h           |
| 3. Quatre roues motrices | 7. Horloge            |
| 4. Jauge de carburant    | 8. Boutons de réglage |

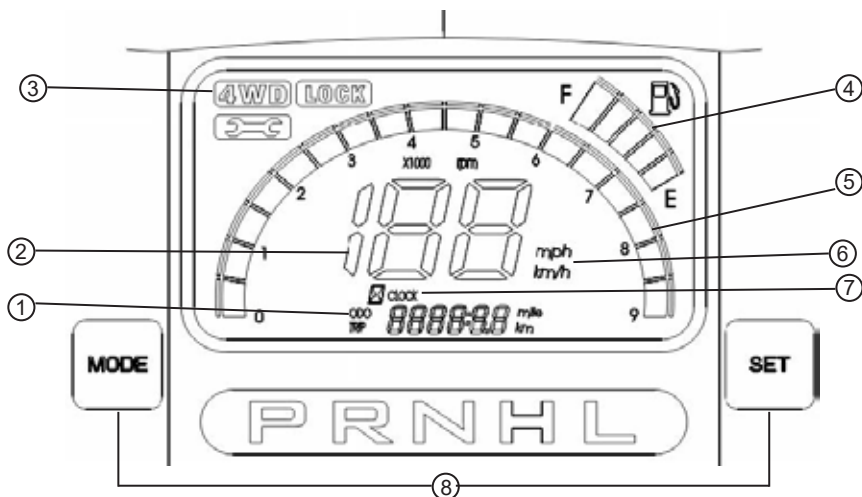

### Instructions d'utilisation pour la jauge d'affichage



## Fonctions des commandes

### Changer le mode de MPH ou Km/h

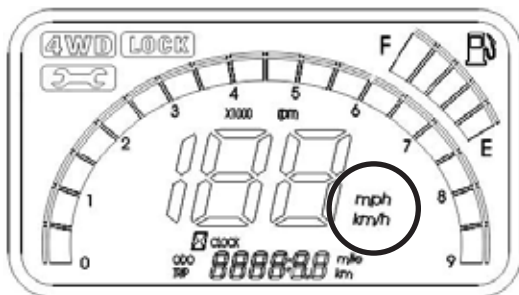

Appuyez et maintenez enfoncé le bouton A (MODE) pendant deux secondes.

### Modification de la fonction ODO en déclenchement

Appuyez et maintenez enfoncé le bouton B (SET) pendant deux secondes.

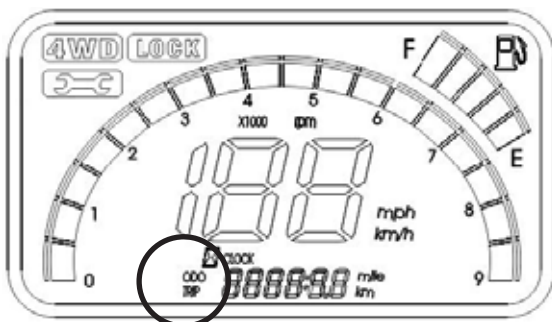

### Réinitialiser le "compteur journalier"

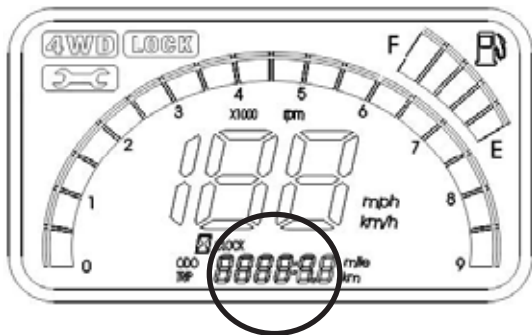

Appuyez simultanément sur les boutons A (MODE) et B (SET) et maintenez-les enfoncés pendant deux secondes.

## Fonctions des commandes

### Réglage de l'horloge



Appuyez simultanément sur les boutons A (MODE) et B (SET) et maintenez-les enfoncés pendant cinq secondes lorsqu'il est réglé en mode ODO. L'horloge commencera à clignoter.

Lorsque l'horloge clignote, appuyez sur le bouton B (Mode) pour régler l'heure et sur le bouton A (Set) pour régler les minutes.

Attendez deux secondes pour terminer le réglage de l'horloge.

### Commutateur d'allumage

Les fonctions des positions de commutateur respectives sont les suivantes :

#### Position « OFF » (arrêt) :

Tous les circuits électriques (excepté la prise d'accessoire) sont hors tension. Le moteur ne démarrera pas et ne tournera pas. La clé peut être retirée lorsqu'elle se trouve dans cette position.

#### Position « ON » (marche) :

Le circuit d'allumage est complet et le moteur peut démarrer et tourner. La clé ne peut pas être retirée lorsqu'elle se trouve dans cette position.

#### “La position de départ:

Le démarreur électrique est engagé en maintenant la clé de contact dans cette position. Une fois relâchée, la clé reviendra en position “ON”. La clé ne peut pas être retirée dans cette position.



**REMARQUE :** La prise accessoire est alimentée en permanence par la batterie.

**REMARQUE :** Ce véhicule est équipé d'interrupteurs de verrouillage de sécurité installés pour empêcher le démarreur de s'activer lorsque la transmission n'est pas en position « N » (point mort) ou « P » (stationnement). Appuyez sur la pédale de frein et maintenez-la enfoncée pour engager le démarreur lorsque la transmission n'est pas au point mort.

## **ATTENTION**

Laissez toujours le contacteur d'allumage en position “OFF” lorsque le moteur ne tourne pas. Laisser le contacteur d'allumage en position “ON” lorsque le moteur ne tourne pas peut décharger la batterie.

## Fonctions des commandes

### Prise de courant auxiliaire

La prise de courant fournit une alimentation CC de 12 volts qui peut être utilisée pour alimenter une lampe auxiliaire ou d'autres accessoires optionnels de 12 volts.



### **⚠ ATTENTION**

Utilisez toujours des accessoires électriques de moins de 180W.

### Lampe de ceinture de sécurité

Le témoin de ceinture de sécurité reste allumé pendant que le moteur tourne pour vous avertir d'attacher la ceinture de sécurité. Une fois la ceinture de sécurité bouclée, le voyant s'éteint.

**REMARQUE : Ce véhicule est équipé d'un capteur pour la ceinture de sécurité du conducteur. Si la ceinture de sécurité du conducteur n'est pas bouclée, la vitesse du véhicule est limitée à 15 mph (24 km/h) et le témoin de ceinture de sécurité s'allume. L'indicateur de ceinture de sécurité restera allumé jusqu'à ce que la ceinture de sécurité du conducteur soit bouclée.**



### Lampe EPS (direction assistée électrique)

Le témoin EPS s'allume si un défaut de direction assistée est détecté. Consultez votre concessionnaire si ce témoin est allumé ou si vous rencontrez des problèmes de direction.



## Fonctions des commandes

### Réglage de l'inclinaison de la direction

Tirez sur le dispositif de réglage de l'inclinaison du volant pour régler la position du volant.



### Pédale de frein et pédale d'accélérateur

Appuyez sur la pédale de frein pour ralentir ou arrêter le véhicule.

Appuyez légèrement sur la pédale d'accélérateur pour augmenter la vitesse du moteur. Vérifiez toujours la pédale d'accélérateur dans sa position d'origine avant de démarrer le moteur. Assurez-vous que le jeu libre de la pédale d'accélérateur est suffisant.



Pédale de frein

Accélérateur  
Pédale

### Ajustement du coussin de tête

Pour régler la hauteur du coussin de tête, retirez les quatre boulons et ajustez à la position souhaitée.

Bien serrer les boulons.



### Retrait et installation du siège

1. Tirez sur l'avant du siège et poussez vers l'avant du véhicule.
2. Installez le siège en faisant glisser les languettes l'arrière de la base du siège.
3. Appuyez fermement sur le devant du siège jusqu'à ce que les goupilles soient complètement insérées dans les oeilletons.



## Fonctions des commandes

### Commutateur de phare

L'interrupteur des phares a quatre positions - Arrêt, feu de position, feux de croisement et feux de route. La clé de contact doit être en position "ON". Les voyants s'allument lorsque vous tournez le commutateur dans la position souhaitée.

1. **Lumières éteintes** - Les lumières sont éteintes dans ce poste.
2. **Feu de position** - Les feux de circulation sont allumés dans cette position.
3. **Phare Lo Beam** - Feux de croisement le phare s'allumera dans ce position.
4. **Phare Hi Beam** - Feu de route le phare s'allumera dans ce position. Témoin de feux de route s'allumera sur la jauge.

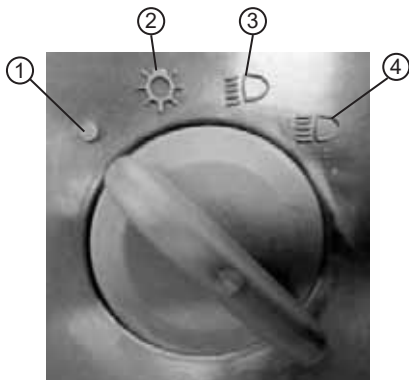

### Commutateur de sélection de lecteur

Le 2WD/4WD permet à l'opérateur de faire fonctionner le véhicule en deux roues motrices (roue arrière) ou en quatre roues motrices (toutes les roues). Pour une conduite normale sur terrain plat, sec, dur surfaces, deux roues motrices devraient être suffisantes. Dans les situations où une traction supplémentaire est nécessaire, les quatre roues motrices seraient le choix souhaité.

Pour sélectionner 2WD, tournez le commutateur sur la position 2WD. Pour sélectionner 4WD, tournez le commutateur sur la position 4WD. Pour engager le blocage de différentiel, tournez le commutateur sur la position 4WD LOCK. Le témoin de blocage de différentiel s'allume sur la jauge.



### **ATTENTION**

N'essayez pas d'engager ou de désengager le différentiel pendant que le véhicule est en mouvement. Le différentiel peut être endommagé s'il est engagé alors que le véhicule roule à grande vitesse ou lorsque les roues arrière patinent.

### **AVERTISSEMENT**

NE JAMAIS DÉPASSER 10 MPH (16 KM/H) LORSQUE LE DIFFÉRENTIEL EST VERROUILLÉ. PERTE DE LE CONTRÔLE À HAUTE VITESSE LORSQUE LE DIFFÉRENTIEL EST VERROUILLÉ PEUT ENTRAÎNER BLESSURES GRAVES OU MORTELLES.

## Fonctions des commandes

### **La ceinture de sécurité**

Ce véhicule est équipé de ceintures de sécurité sous-abdominales/épaulières pour le conducteur et le passager. Les ceintures de sécurité doivent être attachées par l'opérateur et le passager chaque fois que l'OHRV est utilisé.

1. Pour régler la hauteur de la ceinture de sécurité, retirez l'écrou et le boulon fixant la ceinture de sécurité et réglez la position du boulon à la hauteur souhaitée. Installez le boulon et l'écrou et serrez fermement.

Trois positions



### **Sélecteur de vitesse**

Pour changer de vitesse, arrêtez le véhicule et laissez le moteur pour revenir au ralenti, puis déplacez le passer le levier dans la vitesse souhaitée.

N'essayez pas de changer de vitesse avec le moteur vitesse supérieure au ralenti ou lorsque le véhicule est en mouvement.

Placez toujours la transmission en position de stationnement lorsque le véhicule est laissé sans surveillance.

Il est important de maintenir le réglage de la tringlerie de changement de vitesse pour assurer le bon fonctionnement de la transmission. Consultez votre revendeur si vous ressentez des problèmes mouvants.



### **Boîte de chargement**

#### **Soulever:**

1. Poussez le levier de dégagement de la boîte de chargement vers l'arrière, puis soulevez lentement le boîte de chargement jusqu'à ce qu'elle s'arrête dans le "UP" position.

**REMARQUE : Il y a un levier des deux côtés de la caisse de chargement.**

#### **Baisser:**

1. Abaissez lentement la caisse de chargement jusqu'à sa position d'origine et assurez-vous que la boîte est verrouillée en position « DOWN ».

**Charge maximale dans la caisse de chargement :**

**200 KG (440 lb)**





## Fonctions des commandes

### Hayon de la boîte de chargement

#### Ouvrir:

1. Déverrouillez les loquets à gauche et à droite côtés de la caisse de chargement, puis abaissez hayon.

#### Fermer:

1. Soulevez le hayon de la caisse de chargement position d'origine et fermez et verrouillez le loquets sur les côtés gauche et droit.



Loquet de hayon



### AVERTISSEMENT

NE PAS S'ASSEOIR OU UTILISER LE HAYON COMME UNE MARCHÉ.



### AVERTISSEMENT

Ne conduisez jamais votre OHRV avec le hayon en position ouverte ou la caisse en position relevée. Cela peut provoquer une instabilité pouvant entraîner un accident. L'inclinaison de la caisse de chargement expose le système d'échappement. Tenez toujours les matériaux combustibles éloignés du système d'échappement. Exposition à la chaleur du système d'échappement composants peuvent provoquer un accident.



### Capot

#### Ouvrir:

1. Tirez "UP" sur le bord avant du capot, puis retirez le capot.

#### À installer:

1. Insérez les languettes d'alignement dans Emplacements. Assurez-vous que la hotte est correctement équipé.



### AVERTISSEMENT

Assurez-vous que la hotte est correctement installée. Si elle n'est pas correctement installée, la hotte peut se desserrer et tomber et pourrait causer des blessures graves ou un accident.

## Fonctions des commandes

### Compartment avant

#### Ouvrir:

1. Relâchez les loquets et ouvrez la façade compartiment.

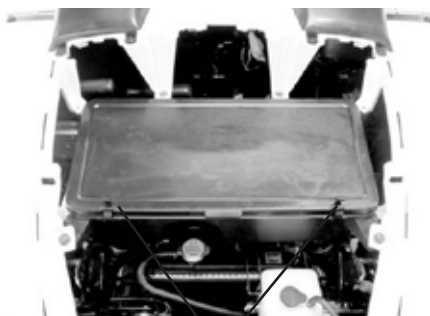

Loquets

### Compartment de rangement arrière

#### Ouvrir:

1. Tirez « UP » sur la poignée pour libérer le compartiment de rangement arrière.

#### Fermer:

1. Tirez « UP » sur la poignée pour libérer le mécanisme de verrouillage. Poussez sur les extrémités du couvercle pour s'assurer que les loquets s'engagent dans les rainures du cadre.

**REMARQUE :** Si la porte n'est pas correctement fermée, le loquet peut porter le compartiment à ouvrir.



### Boite à gants

Pour accéder au coffre à gants, pincez les languettes de verrouillage ensemble et tirez le couvercle vers le bas (si déverrouillé) ou insérez la clé de contact et tournez 1/8 de tour dans le sens antihoraire et tirez le couvercle vers le bas. Pour verrouiller le coffre à gants, fermez le couvercle, insérez la clé de contact et tournez 1/4 de tour dans le sens des aiguilles d'une montre. Retirez la clé.





## SECTION 5

### Apprendre à connaître votre OHRV

#### **Apprendre à connaître votre OHRV**

Ce OHRV est conçu pour être utilisé à des fins récréatives. Cette section concernant la conduite de votre OHRV comporte des instructions de conduite générales pour la conduite de votre OHRV à des fins récréatives. Toutefois, les compétences et les techniques décrites dans cette section sont appropriées à tous les types de conduites. La conduite de votre OHRV nécessite des compétences spéciales qui seront acquises avec le temps et la pratique. Prenez le temps d'apprendre les techniques de base bien avant de tenter d'effectuer des manœuvres plus difficiles.

La conduite de votre nouveau OHRV peut être une activité très agréable et peut vous procurer des heures de plaisir. Mais il est essentiel de vous familiariser avec le fonctionnement du OHRV pour acquérir les compétences requises afin d'obtenir une conduite agréable et sécuritaire. Avant de commencer à conduire, assurez-vous d'avoir lu ce manuel du propriétaire en entier et de comprendre le fonctionnement des commandes. Portez une attention particulière à l'information sur la sécurité et aux messages spéciaux sur la sécurité. Veuillez également lire toutes les étiquettes de type attention et avertissement sur votre OHRV.

#### **Avant de rouler**

Avant de conduire le OHRV, veuillez lire attentivement et comprendre la section « Message important » (à partir de la page 7).

Vous devez vous préparer avant de conduire. Ceci comprend obtenir des instructions appropriées, s'assurer que votre OHRV est en bon état de fonctionnement et apprendre les règles de conduite sécuritaire de base.

#### **Préparation du conducteur – recommandations relatives à l'âge**

L'âge minimum pour ce modèle de OHRV est 16 ans. Pour des raisons de sécurité, ne laissez jamais un conducteur de moins de 16 ans utiliser ce véhicule.

#### **Vérifications avant l'utilisation**

Inspectez toujours votre OHRV à chaque fois que vous l'utilisez pour vous assurer que le OHRV est sécuritaire pour la conduite. Effectuez les vérifications avant l'utilisation qui sont indiquées dans ce manuel. Suivez toujours les procédures et les calendriers d'inspection et d'entretien décrits dans le manuel du propriétaire.

#### **Règles de conduite sécuritaire**

Veuillez noter que les règles de conduite sécuritaire s'appliquent à tous les conducteurs de OHRV.

Même si vous êtes un conducteur d'expérience, ou une fois que vous le devenez, continuez de suivre ces directives pour votre propre sécurité et votre propre plaisir.

#### **Équipement de protection**

Portez toujours un casque de motocyclette homologué lorsque vous conduisez votre OHRV. Vous devriez également porter des lunettes protectrices ou un écran facial, des gants, des bottes, une chemise ou un blouson à manches longues et des pantalons longs.

## **Apprendre à connaître votre OHRV**

### **Accessoires**

Les accessoires d'origine ARGO ont été spécialement conçus et testés pour ce véhicule. Comme ARGO ne peut pas tester tous les autres accessoires, vous êtes personnellement responsable de sélectionner, d'installer et d'utiliser correctement des accessoires non d'origine ARGO.

1. Inspectez attentivement l'accessoire pour vous assurer qu'il ne bloque pas les feux ou les phares, qu'il ne réduit pas la garde au sol, ne limite pas la course de la suspension et la course de direction et les autres commandes.
2. Assurez-vous que l'accessoire ne vous empêche pas de changer la position de votre corps sur le siège ou d'utiliser les commandes sur le guidon et au pied.
3. N'ajoutez pas un équipement électrique qui causera le dépassement de la capacité du système électrique du véhicule. Un fusible grillé peut causer une coupure de l'alimentation des feux/phares ou une perte de puissance motrice.

### **Aucune modification**

La modification de ce véhicule ou le retrait de l'équipement d'origine peut rendre ce véhicule non sécuritaire ou illégal. Des pare-étincelles et des pots d'échappement sont requis dans la plupart des régions. Ne modifiez pas votre système d'échappement ou les composants du système de contrôle des émissions. Rappelez-vous que les bruits excessifs dérangent tout le monde et donnent une image défavorable aux véhicules hors route.

### **Pour une utilisation hors route seulement**

Ce OHRV est conçu et fabriqué pour une utilisation hors route seulement.

Ne conduisez pas dans les endroits où se trouvent des panneaux de « passage interdit ». Ne conduisez pas sur des propriétés privées sans avoir obtenu une permission.

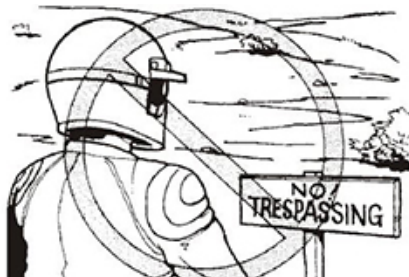

### **Environnement**

L'environnement dans lequel vous conduirez votre OHRV est souvent difficile et parfois dangereux si vous ne prenez pas les précautions nécessaires.

### **Météo**

Vous devez tenir compte de la température lorsque vous prenez part à une activité à l'extérieur comme conduire un OHRV. Il est dangereux de conduire votre OHRV en cas d'intempéries ou si la température est incertaine. Avant de partir avec votre OHRV, vérifiez les prévisions météorologiques pour l'endroit et la durée de votre randonnée.

### **Terrain**

Portez toujours une attention particulière au terrain que vous sillonnez, même s'il se trouve dans une région qui vous est familière. Ne présumez pas que le paysage terrestre auquel vous êtes habitué ne changera pas. Des changements peuvent être apportés au paysage terrestre en tout temps; des clôtures peuvent être construites et des travaux d'excavation peuvent être effectués en peu de temps. La température, le climat et le développement ont leur effet, de même que l'érosion et d'autres changements qui peuvent nuire à votre capacité de conduire votre OHRV aisément et en toute sécurité.

Étant donné que le terrain peut changer constamment de configuration, vous ne saurez peut-être pas comment il a changé tant que vous n'y serez pas rendu. Peu importe qu'il vous soit familier ou non, vérifiez les alentours avant et pendant votre randonnée.

## **Apprendre à connaître votre OHRV**

### **Équitation de nuit**

Il est préférable d'éviter de conduire votre OHRV la nuit lorsque la visibilité est limitée. Avec peu ou pas de lumière, il est difficile de voir ce qui se passe autour de vous. Si vous devez rouler la nuit, roulez lentement et ne roulez jamais à une vitesse qui vous empêcherait de réagir à quelque chose qui pourrait apparaître dans la vue limitée de vos phares.

### **Surfaces pavées**

Évitez de conduire votre OHRV sur des surfaces pavées. Votre véhicule n'a pas été conçu pour être utilisé sur la chaussée et sa conduite deviendra plus difficile et imprévisible que lors de la conduite sur des surfaces non pavées.

### **Équitation de sentier**

Faites preuve de discernement lorsque vous roulez sur des sentiers avec votre OHRV. Vous ne devez rouler que sur des sentiers adaptés à votre capacité de conduite.

Rendez-vous visible aux autres en utilisant les phares et les feux arrière de votre OHRV. Si vous vous arrêtez, sortez complètement du sentier de manière à vous protéger, ainsi que votre OHRV et l'environnement.

Soyez conscient des règles et des lois qui régissent la zone dans laquelle vous conduirez votre OHRV. Apprenez sur quels sentiers vous pouvez rouler légalement et en toute sécurité et qui d'autre pourrait être sur ces sentiers. Soyez conscient des panneaux affichés dans les zones où vous roulez qui désigneraient les types de sentiers et les restrictions.

### **Limites de poids**

Il y a des limites au poids qui peut être transporté sur votre OHRV. Voir le poids Section Limites dans la section Spécifications. Modifier votre OHRV, en utilisant un équipement non standard ou la conduite sur un terrain qui n'est pas plat et lisse pourrait encore réduire ces limites.

Ne dépassez jamais les capacités de charge indiquées pour ce véhicule. La cargaison doit être correctement répartie et solidement attachée. Réduisez la vitesse lorsque vous transportez des marchandises ou tirez une remorque et prévoyez une plus grande distance de freinage.

## Apprendre à connaître votre OHRV

### Capacité de charge nominale

Ce véhicule doit toujours être chargé conformément au tableau des capacités de charge ci-dessous.



## AVERTISSEMENT

La surcharge de ce véhicule pourrait entraîner une perte de contrôle entraînant des blessures graves ou la mort.

Description	Specifications	
	kg	lb
Capacité de charge du véhicule	522	1152
Poids de la langue	50	110
Poids de la cargaison	200	440
Poids au timon et poids de la cargaison (max)	250	550
Towing Capacity	550	1212

#### **Capacité de charge du véhicule :**

Poids total de l'opérateur, du passager, du poids au timon de la remorque, accessoires, compartiments de chargement et de rangement.

#### **Poids de la langue :**

Force vers le bas exercée sur l'attelage lorsque la remorque est complètement chargée à sa hauteur de remorquage normale.

#### **Exemples de poids d'accessoire :**

Treuil, chasse-neige, fourreau de fusil, etc.

#### **Poids de la langue et de la cargaison :**

Poids total sur le timon de la remorque et la caisse de chargement.

#### **Capacité de remorquage:**

Poids total de la remorque et de tout le chargement dans/sur la remorque.

## Apprendre à connaître votre OHRV

### Remorquage et remorquage

Ce véhicule est équipé d'un récepteur monté sur le châssis arrière pour un Attelage récepteur de 5,1 cm (2 po) (vendu séparément).



### AVERTISSEMENT

Assurez-vous que la charge dans/sur la remorque est correctement fixée pour éviter tout déplacement pendant le déplacement. **NE SURCHARGEZ PAS** la remorque.

Maintenez toujours une vitesse lente lors du remorquage et du remorquage. Évitez les arrêts brusques, les accélérations brusques ou les virages rapides. Les distances de freinage sont affectées lors du tractage d'une remorque. Lorsque vous tractez une remorque, prévoyez toujours une plus grande distance d'arrêt.



### AVERTISSEMENT

L'utilisation de ce véhicule sans faire preuve d'une prudence supplémentaire lors du remorquage d'une remorque peut être extrêmement dangereux. Le remorquage peut affecter la maniabilité et le freinage du véhicule. Ne remorquez qu'à basse vitesse et ne dépassez jamais 10 mph. Évitez les arrêts brusques et les accélérations. Ne faites pas de virages brusques ou rapides. Évitez les surfaces inégales et ne remorquez pas sur une pente.

### Transport

Lors du transport de ce véhicule, suivez la procédure ci-dessous :

**REMARQUE : Le véhicule doit être transporté sur les quatre roues.**

1. Placer la transmission dans le parc "P".



### ATTENTION

Le fait de ne pas placer la transmission en stationnement "P" pourrait permettre au véhicule de sortir de la remorque en cas de défaillance de la sangle.

2. Fixez le véhicule au pont/à la plate-forme à l'aide de sangles d'arrimage à charge nominale appropriée à l'avant et à l'arrière du véhicule.



Emplacement de maintien - Côtés gauche et droit



### ATTENTION

Assurez-vous que les boucles de retenue latérales sont solidement attachées pendant le transport pour éviter dommages possibles de la boucle au véhicule.





## SECTION 6

### Avant de conduire

#### Rodage du moteur

Il n'y a jamais de période plus importante dans la vie de votre OHRV que les 10 premières heures de fonctionnement. Utilisez toujours une accélération légère, en gardant le régime moteur bien en dessous du maximum. La variation du régime du moteur pendant la période de rodage permet aux composants du moteur et de la transmission de s'accoupler afin qu'ils fonctionnent sans à-coups pendant la période de rodage. L'application d'un régime moteur plus élevé et d'autres charges pendant la période de rodage n'est pas préjudiciable lorsqu'elle est effectuée avec modération. Ne tirez pas de remorque et ne transportez pas de charges lourdes pendant la période de rodage.

Lorsque le moteur démarre, laissez-le se réchauffer correctement. Laissez le moteur tourner au ralenti pendant plusieurs minutes jusqu'à ce qu'il atteigne sa température de fonctionnement normale. Cependant, ne laissez pas le moteur tourner au ralenti pendant des périodes excessivement longues, car cette chaleur supplémentaire peut affecter l'intégrité future du moteur.

#### **ATTENTION**

**LES PLAQUETTES DE FREIN DOIVENT ÊTRE POLIES POUR OBTENIR UNE EFFICACITÉ DE FREINAGE COMPLÈTE.**

La distance de freinage sera plus grande jusqu'à ce que les plaquettes de frein soient correctement polies.

Pour polir correctement les freins, utilisez la procédure suivante :

1. Choisissez une zone suffisante pour accélérer en toute sécurité à 30 mph et freiner en douceur pour un arrêt.
2. Accélérez jusqu'à 30 mph, puis appuyez sur le levier de frein pour décélérer jusqu'à 0-5 mph.
3. Répétez la procédure 10 fois.
4. Arrêtez le véhicule et laissez les plaquettes de frein refroidir à température ambiante.

#### **AVERTISSEMENT**

**Ne tentez pas d'arrêts brusques ou ne vous mettez pas dans une situation avec votre OHRV où un arrêt soudain sera nécessaire jusqu'à ce que les plaquettes de frein soient correctement rodées.**

Une fois la période de rodage terminée, l'huile moteur et le filtre de votre OHRV doivent être changés. Les autres opérations d'entretien après le rodage doivent inclure la vérification de tous les ajustements prescrits et le serrage de toutes les fixations. Il est de votre responsabilité, en tant que propriétaire et/ou conducteur de votre véhicule, d'organiser et de payer ce service initial.

En raison de la capacité technique et des ressources disponibles chez un concessionnaire ARGO agréé, il est préférable d'amener votre véhicule chez le concessionnaire pour un entretien plutôt que d'essayer d'effectuer vous-même cet entretien initial.

#### **Vérifications pré-opérationnelles**

Inspectez votre véhicule chaque fois que vous l'utilisez pour vous assurer que le véhicule est en sécurité état de fonctionnement.

Suivez toujours les procédures et les calendriers d'inspection et d'entretien décrits dans votre manuel du propriétaire.

## Fonctionnement - Avant de rouler



### AVERTISSEMENT

Le défaut d'inspecter ou d'entretenir correctement le véhicule augmente la possibilité d'un accident ou dommage matériel. N'utilisez pas le véhicule si vous constatez un problème. Si un problème ne peut pas être corrigé par les procédures fournies dans ce manuel, faites inspecter le véhicule par le concessionnaire.

Avant d'utiliser cet OHRV, vérifiez les points suivants :

ARTICLE	ROUTINE
Carburant	<ul style="list-style-type: none"><li>• Vérifiez le niveau de carburant dans le réservoir de carburant et ajoutez le carburant recommandé si nécessaire.</li><li>• Vérifiez la conduite de carburant pour des fuites. Corrigez si nécessaire.</li></ul>
Huile moteur	<ul style="list-style-type: none"><li>• Vérifiez le niveau d'huile dans le moteur et ajoutez l'huile recommandée niveau spécifié si nécessaire.</li><li>• Vérifier l'OHRV pour les fuites d'huile. Corrigez si nécessaire.</li></ul>
Différentiel/Huile pour engrenage d'entraînement arrière	<ul style="list-style-type: none"><li>• Vérifier l'OHRV pour les fuites d'huile. Corrigez si nécessaire.</li></ul>
Freins	<ul style="list-style-type: none"><li>• Lubrifiez les câbles si nécessaire.</li><li>• Vérifiez le fonctionnement, s'il est mou ou spongieux, demandez au revendeur de purger le système hydraulique.</li><li>• Vérifiez l'usure des plaquettes de frein et remplacez-les si nécessaire.</li><li>• Vérifier le niveau de liquide de frein dans le réservoir et ajouter le liquide recommandé liquide de frein au niveau spécifié si nécessaire.</li><li>• Vérifiez l'étanchéité du système hydraulique. Corrigez si nécessaire.</li></ul>
Système EFI	<ul style="list-style-type: none"><li>• Assurez-vous que le témoin Check Engine n'est pas allumé. Corrigez si nécessaire.</li></ul>
Liquide de refroidissement	<ul style="list-style-type: none"><li>• Vérifier le niveau du liquide de refroidissement. Corrigez si nécessaire.</li></ul>
Roues et Pneus	<ul style="list-style-type: none"><li>• Vérifiez l'état des roues et remplacez-les si elles sont endommagées.</li><li>• Vérifiez l'état des pneus et la profondeur de la bande de roulement. Remplacez si nécessaire.</li><li>• Vérifiez la pression d'air. Corrigez si nécessaire.</li></ul>
Fixations de châssis	<ul style="list-style-type: none"><li>• Assurez-vous que tous les écrous, boulons et vis sont correctement fixés.</li></ul>
Instruments, Lumières et Commutateurs	<ul style="list-style-type: none"><li>• Vérifier le fonctionnement et corriger si nécessaire.</li></ul>

### La ceinture de sécurité

Inspectez les ceintures de sécurité pour tout bord effiloché, déchiré ou endommagé. Assurez-vous que les ceintures s'étendent et se rétractent en douceur et se terminent sans se coincer ni s'accrocher. Assurez-vous que la plaque de verrouillage se verrouille solidement en place dans la boucle et se libère lorsque le bouton est enfoncé.

Lavez toute saleté et assurez-vous que les rétracteurs sont exempts de débris.

**REMARQUE : Ne pas graisser ni huiler les rétracteurs.**

## **Fonctionnement - Avant de rouler**

### **Retenues latérales**

Inspectez les dispositifs de retenue côté conducteur et passager pour détecter tout bord effiloché, déchiré ou endommagé. Assurez-vous que les sangles de verrouillage se verrouillent solidement en place dans la boucle du récepteur sur le tube ROPS avant et se libèrent lorsque le bouton est enfoncé.

Lavez toute saleté et assurez-vous que les sangles de verrouillage sont exemptes de débris.

### **Structure de protection contre le retournement (ROPS)**

Inspectez le ROPS pour toute fissure, déformation, attaches manquantes ou endommagées, attaches desserrées, réparation ou soudures non autorisées ou installation incorrecte. Si l'un des éléments mentionnés ci-dessus est découvert, NE PAS UTILISER et amener immédiatement le véhicule chez un concessionnaire ARGO agréé pour réparation.

### **Freins hydrauliques**

#### **1. Pédale de frein à pied**

Assurez-vous qu'il n'y a pas de fuite de liquide de frein.

Vérifier le fonctionnement de la pédale. Il devrait se déplacer en douceur et il devrait y avoir une sensation de fermeté lorsque le frein est appliqué. Si ce n'est pas le cas, faites inspecter l'OHRV par un revendeur agréé ARGO.

#### **2. Fonctionnement du frein**

Testez les freins à vitesse lente après le démarrage pour vous assurer qu'ils fonctionnent correctement. Si les freins ne fournissent pas une performance de freinage adéquate, inspectez freins pour l'usure.



## **AVERTISSEMENT**

### **DANGER POTENTIEL**

Conduire avec des freins qui fonctionnent mal.

### **CE QUI PEUT ARRIVER**

La capacité de freinage pourrait être compromise et provoquer un accident.

### **COMMENT ÉVITER LE DANGER**

Vérifiez toujours les freins avant chaque conduite. Ne conduisez pas le OHRV si vous découvrez un problème relié aux freins. Si un problème ne peut pas être corrigé en suivant les procédures de réglage décrites dans ce manuel, faites inspecter le OHRV par un concessionnaire ARGO agréé.

## Fonctionnement - Avant de rouler

### Carburant

Remplissez le réservoir de carburant si nécessaire et assurez-vous qu'il y a suffisamment d'essence dans le réservoir.

Vérifiez les fuites.

Le niveau de carburant doit être en dessous du goulot de remplissage.

### Carburant recommandé

87 indice d'octane minimum

### Capacité:

32.2 L (8.5 gal)

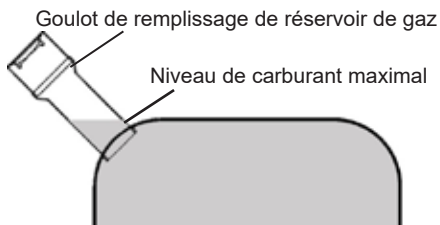

Votre moteur ARGO a été conçu pour utiliser de l'essence ordinaire sans plomb avec un indice d'octane à la pompe de 87 ou plus. Dans de nombreuses régions, des composés oxygénés (soit de l'éthanol, soit du MTBE) sont ajoutés à l'essence. Les essences oxygénées contenant jusqu'à 10 % d'éthanol, 5 % de méthane ou MTBE sont des carburants acceptables. En cas de cognement ou de cliquetis, utilisez une autre marque d'essence ou de carburant super sans plomb. L'essence sans plomb prolongera la durée de vie de la bougie et réduira les coûts d'entretien.

N'utilisez que du carburant sans plomb car il produit moins de dépôts sur le moteur et les bougies d'allumage et prolonge la durée de vie du système d'échappement. Ne jamais utiliser de produits périmés ou contaminés de l'essence ou un mélange huile/essence. Évitez de mettre de la saleté, de la poussière ou de l'eau dans le réservoir de carburant.



### AVERTISSEMENT

Remplissez toujours le réservoir d'essence dans un endroit bien aéré. N'ajoutez jamais d'essence dans le réservoir à proximité d'une flamme nue ou avec le moteur en marche ou chaud. **NE PAS fumer pendant le remplissage du réservoir d'essence.** Ne remplissez pas trop le réservoir de gaz. Un risque d'incendie est possible. Laissez toujours le moteur refroidir correctement avant de remplir le réservoir d'essence.



### AVERTISSEMENT

#### DANGER POTENTIEL

Précautions inappropriées durant un ravitaillement.

#### CE QUI PEUT ARRIVER

Un déversement de carburant peut causer un incendie ou des blessures graves.

#### COMMENT ÉVITER LE DANGER

Ne dépassez pas le niveau de remplissage maximal du réservoir à carburant. Faites attention à ne pas déverser de carburant, notamment sur le moteur ou le tuyau d'échappement. Essayez immédiatement tout déversement de carburant. Assurez-vous que le bouchon de réservoir à carburant est fermé solidement.

Évitez de faire le plein immédiatement après le fonctionnement du moteur ou lorsque le moteur est encore très chaud.

## Fonctionnement - Avant de rouler

### Réservoir de liquide de refroidissement moteur

Le liquide de refroidissement absorbe la chaleur du moteur et la transfère à l'air au niveau du radiateur. Si le niveau de liquide de refroidissement devient bas, le moteur surchauffe et peut subir des dommages. Vérifiez le niveau de liquide de refroidissement chaque jour avant d'utiliser l'OHRV et faites l'appoint de liquide de refroidissement si le niveau est bas. Changez le liquide de refroidissement conformément au programme d'entretien.



### Inspection du niveau de liquide de refroidissement

1. Positionnez l'OHRV sur un sol plat.
2. Vérifiez le niveau de liquide de refroidissement à travers la fenêtre de niveau de liquide de refroidissement sur le réservoir de réserve lorsque le moteur est froid car le niveau de liquide de refroidissement varie avec la température du moteur.  
Le niveau de liquide de refroidissement doit se situer entre les repères « F » (plein) et « L » (bas).

3. Si le niveau de liquide de refroidissement est bas, retirez le bouchon du réservoir de réserve et ajoutez du liquide de refroidissement ou de l'eau distillée par l'orifice de remplissage jusqu'au repère « F » (plein). Installez le capuchon. **N**

**REMARQUE : Si de l'eau est ajoutée, demandez à un revendeur ARGO agréé de vérifier la teneur en antigel du liquide de refroidissement dès que possible.**

**Le fonctionnement du ventilateur du radiateur est entièrement automatique. Il s'allume ou s'éteint en fonction de la température du liquide de refroidissement dans le radiateur.**

### **ATTENTION**

L'eau dure ou l'eau salée est nocive pour le moteur. Vous pouvez utiliser de l'eau distillée si vous ne disposez pas d'eau douce.

## Fonctionnement - Avant de rouler

### Huile moteur

Assurez-vous que l'huile moteur est au niveau spécifié. Ajoutez de l'huile au besoin. Vérifiez s'il y a des fuites.

#### Type d'huile moteur

**recommandée** : Type API Service SJ ou supérieur. L'indice de viscosité d'huile recommandé est SAE 5W-30. La température ambiante doit déterminer le bon indice de viscosité à utiliser.

Reportez-vous au tableau de viscosité ou consultez un concessionnaire ARGO agréé pour de l'assistance.

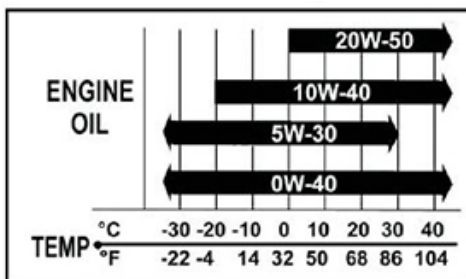

### ⚠ ATTENTION

Assurez-vous d'utiliser des huiles moteurs qui ne contiennent aucun agent antifriction. Les huiles moteurs pour voiture (souvent étiquetées « économiseur de carburant ») contiennent des additifs antifriction qui causeront le glissement de l'embrayage du démarreur et réduiront la durée utile des composants et la performance du moteur.

### Inspection du niveau d'huile

Une jauge d'huile se trouve du côté gauche du moteur pour vérifier le niveau d'huile moteur. Pour vérifier le niveau d'huile, suivez la procédure ci-dessous.

**REMARQUE** : Le véhicule doit être stationné sur une surface de niveau, avec le commutateur d'allumage en position « OFF » (arrêt).

1. Dévissez la jauge d'huile, retirez-la et essuyez-la avec un linge propre.
2. Réinstallez la jauge d'huile et vissez-la dans le carter de moteur.
3. Dévissez la jauge d'huile et constatez visuellement le niveau d'huile sur la jauge. Assurez-vous toujours que le niveau d'huile moteur est au-dessus du repère « L », mais qu'il n'excède pas le repère « F ». Ajoutez ou enlevez de l'huile au besoin.

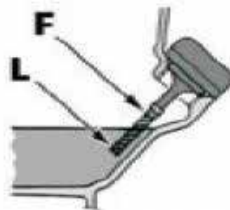

### ⚠ ATTENTION

Ne dépassez pas le niveau de remplissage maximal d'huile du moteur. Le fait de trop remplir le moteur peut entraîner des fuites d'huile ou une contamination du filtre à air par de l'huile. Assurez-vous toujours que le niveau d'huile est au-dessus du repère « L », mais qu'il n'excède pas le repère « F ».

## Fonctionnement - Avant de rouler

### Différentiel avant/entraînement arrière

Lubrifiant recommandé : SAE 80W-90, hypoidé

#### **ATTENTION**

L'usage de tout lubrifiant autre que le lubrifiant recommandé peut provoquer de graves dommages.

**REMARQUE : Le OHRV doit être stationné sur une surface de niveau, avec le commutateur d'allumage en position « OFF » (arrêt).**

1. Retirez le boulon de vérification de niveau d'huile (1).
2. Assurez-vous que le niveau d'huile atteint l'orifice de vérification du niveau d'huile.
3. Vérifiez le joint torique pour voir s'il est endommagé. Remplacez-les, au besoin.
4. Installez le boulon de vérification de niveau d'huile. Serrez au couple de 10 N·m (7,2 pi-lb).

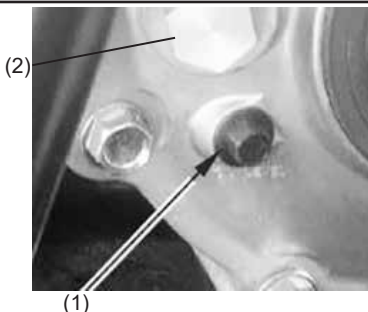

- (1)
1. Boulon de vérification de niveau d'huile
  2. Boulon de remplissage d'huile

#### **ATTENTION**

Assurez-vous qu'aucun corps étranger ne pénètre dans le carter d'engrenage.

Pour ajouter de l'huile au carter d'engrenage avant :

1. Retirez le boulon de remplissage d'huile (2).
2. Retirez le boulon de vérification de niveau d'huile (1).
3. Assurez-vous que le niveau d'huile atteint l'orifice de vérification du niveau d'huile.
4. Ajoutez le type et le volume d'huile appropriés.
5. Vérifiez le joint torique pour voir s'il est endommagé. Remplacez-les, au besoin.
6. Installez le boulon de remplissage d'huile et le boulon de vérification de niveau d'huile. Serrez le boulon de remplissage d'huile au couple de 15 N·m (11 pi-lb). Serrez le boulon de vérification de niveau d'huile au couple de 10 N·m (7,2 pi-lb).

### **Pédale d'accélérateur**

Vérifiez que la pédale d'accélérateur fonctionne correctement. L'accélérateur doit s'ouvrir en douceur et revenir en position de ralenti lorsqu'il est relâché. Ajustez si nécessaire pour un bon fonctionnement.

### **Raccords et fixations**

Vérifiez toujours les raccords et les fixations de châssis pour s'assurer qu'ils sont serrés et solides. Apportez le OHRV chez un concessionnaire ARGO agréé ou consultez le manuel d'entretien pour obtenir les spécifications de couple appropriées.

### **Phares et feux**

Vérifiez les phares, les feux arrière et les feux de freinage et assurez-vous qu'ils sont en bon état de fonctionnement. Réparez au besoin pour obtenir un fonctionnement approprié.

### **Commutateurs**

Vérifiez le fonctionnement du commutateur des phares, du commutateur d'arrêt d'urgence et des autres commutateurs. Réparez au besoin pour obtenir un fonctionnement approprié.



## Fonctionnement - Avant de rouler

### Pneus

1. Les pneus indiqués ci-dessous ont été approuvés par ARGO pour ce modèle.  
Toute autre combinaison de pneus n'est pas recommandée.

### Comment mesurer la pression des pneus

Utilisez le manomètre pour pneu à basse pression compris dans la trousse d'outils.

**REMARQUE : Le manomètre pour pneu à basse pression est compris dans l'équipement de série. Prenez deux mesures de la pression du pneu et utilisez la deuxième lecture. La poussière ou la saleté dans le manomètre peut rendre la première lecture incorrecte.**



## AVERTISSEMENT

### DANGER POTENTIEL

Conduire ce véhicule avec des pneus inappropriés ou une pression de gonflage de pneu incorrecte ou inégale.

### CE QUI PEUT ARRIVER

L'utilisation de pneus inappropriés sur ce véhicule ou le fonctionnement de ce véhicule avec une pression de gonflage de pneu incorrecte ou inégale peut causer une perte de contrôle et accroître le risque d'accident.

### COMMENT ÉVITER LE DANGER

Respectez les pressions de gonflage recommandées ci-dessus.

### Réglez la pression des pneus comme suit (pneus froids) :

#### Pression de pneu recommandée :

Avant – 68.9 kPa (10,0 psi)

Arrière – 96.5 kPa (14,0 psi)



1. Manomètre pour pneu à basse pression

### Limite d'usure des pneus

Lorsque la profondeur des sculptures du pneu diminue à 3 mm (1/8 po) ou moins à cause de l'usure, remplacez le pneu.

A. 3 mm (1/8 po)

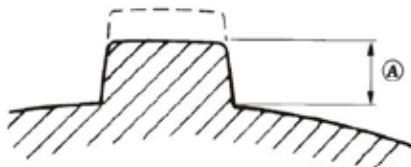

## AVERTISSEMENT

### DANGER POTENTIEL

Conduire ce véhicule sans être familier avec toutes les commandes et les fonctions.

### CE QUI PEUT ARRIVER

Perte de contrôle et hausse du risque d'accident ou de blessure.

### COMMENT ÉVITER LE DANGER

Lisez attentivement le manuel du propriétaire. Si vous ne comprenez pas une commande ou une fonction, communiquez avec un concessionnaire ARGO agréé.

## SECTION 7

### Fonctionnement

Portez toujours l'équipement suivant pour réduire le risque de blessure en cas d'accident :

- Casque de motocyclette homologué et bien ajusté;
- Protection oculaire (lunettes protectrices, écran facial pour casque ou lunettes de sécurité);
- Bottes qui recouvrent les chevilles, gants, chemises ou blousons à manches longues et pantalons longs.

Un casque homologué ou d'autres équipements de protection individuelle peuvent réduire la gravité des blessures en cas d'accident.



#### AVERTISSEMENT

**L'utilisation du OHRV sans porter un casque de motocyclette homologué augmente les risques de blessure grave à la tête ou de mort en cas d'accident.**

Portez une protection oculaire lorsque vous conduisez votre OHRV afin de réduire le risque d'accident ou de blessure grave. Une protection oculaire comme un écran facial ou des lunettes protectrices peut éviter que des corps étrangers pénètrent dans vos yeux et prévenir une perte de vision.



#### AVERTISSEMENT

**Conduire sans porter une protection oculaire peut mener à un accident et augmente les risques de blessure grave en cas d'accident.**

#### Sièges

1. Positionnez-vous dans le véhicule et asseyez-vous.
2. Attachez la ceinture de sécurité (opérateur et passager).
3. Assurez-vous que les dispositifs de retenue latéraux sont fixés en place.



#### AVERTISSEMENT

**Assurez-vous que les ceintures de sécurité de l'opérateur et du passager sont correctement bouclées et sécurisées avant d'utiliser ou de conduire ce véhicule. Tomber d'un véhicule en mouvement peut entraîner blessures graves ou la mort.**

#### Démarrage du moteur

Démarrez toujours le moteur avec le véhicule sur une surface plane et de niveau. Démarrez toujours votre véhicule à l'extérieur car il produit un empoisonnement au monoxyde de carbone qui causera des dommages.

**REMARQUE : Ce véhicule est équipé d'un capteur pour la ceinture de sécurité du conducteur. Si la ceinture de sécurité du conducteur n'est pas bouclée, la vitesse du véhicule est limitée à 24 km/h (15 mph) et le témoin de ceinture de sécurité s'allumera. L'indicateur de ceinture de sécurité restera allumé jusqu'à ce que la ceinture de sécurité du conducteur soit bouclée.**

Suivez ces étapes pour démarrer votre véhicule :

1. Placez le sélecteur de vitesse en position de stationnement « P ».
2. Appuyez sur la pédale de frein.
3. Tournez la clé du contacteur d'allumage en position « START ». Lorsque le moteur démarre, relâchez la clé en position "RUN". N'augmentez pas le régime moteur au-dessus du ralenti.

**REMARQUE : Le moteur peut être démarré dans n'importe quelle vitesse si la pédale de frein est enfoncée. Cependant, il est recommandé de passer en position "N" (point mort) ou "P" (stationnement) avant de démarrer le moteur. Si l'un des témoins ne s'allume pas lorsque le levier de sélection de vitesse est au point mort ou en position de stationnement, demandez à un concessionnaire ARGO d'inspecter le circuit électrique.**

## Operation



### ATTENTION

Ne faites pas tourner le moteur du démarreur pendant plus de 5 (cinq) secondes par tentative de démarrage, car le moteur du démarreur peut surchauffer et causer des dommages importants. Attendez 10 (dix) secondes entre chaque tentative de démarrage pour permettre au démarreur de se refroidir. Veillez à ne pas décharger la batterie.

**REMARQUE :** Si la tension de la batterie est faible, le moteur ne peut pas démarrer. Rechargez la batterie correctement.

4. N'appuyez pas sur la pédale d'accélérateur tant que le moteur n'a pas atteint température.
5. Laissez réchauffer le moteur suffisamment. Si le moteur n'a pas atteint une température de fonctionnement appropriée, la bougie d'allumage pourrait ne pas avoir atteint une température suffisamment élevée pour brûler l'excès de carburant dans la chambre de combustion.

### Réchauffer le moteur

Pour prolonger au maximum la durée utile du moteur, réchauffez toujours le moteur. N'accélérez jamais à plein régime lorsque le moteur est froid!



### ATTENTION

- N'utilisez pas l'accélérateur (ouvrir les gaz et relâcher rapidement), car le véhicule pourrait avancer soudainement et causer une perte de contrôle.
- Ne laissez pas le véhicule sans surveillance pendant que le moteur chauffe.

### Plages de transmission

Cet OHRV est équipé d'une transmission automatique à double gamme avec marche arrière aptitude. Pour déplacer votre OHRV dans les différentes plages de conduite, suivez les étapes ci-dessous.

Pour modifier correctement la plage de transmission :

1. Serrez le frein.
2. Déplacez le levier de vitesses sur la gamme souhaitée.
3. Relâcher le frein.

**REMARQUE :** La plage HIGH est destinée aux conditions de conduite normales avec des charges légères. La gamme LOW est destinée au transport de charges lourdes, aux vitesses lentes ou au remorquage de remorque. La position de gamme LOW fournit une vitesse plus lente et un couple plus élevé aux roues.



### ATTENTION

Mettez toujours la transmission en gamme BASSE lorsque vous travaillez sur des routes mouillées ou inégales terrain, lors du remorquage ou de la poussée de charges lourdes, ou lors de l'utilisation d'une charrue. Le non-respect de cette mise en garde peut entraîner une défaillance prématurée de la courroie trapézoïdale ou d'autres dommages au système d'entraînement.

## Operation



### ATTENTION

Ne changez jamais la transmission pendant que votre OHRV est en mouvement. Si votre véhicule se trouve sur une surface qui n'est pas de niveau, appuyez sur la pédale de frein avant de passer à une autre vitesse ou en marche arrière.

### Freiner/arrêter

Prévoyez toujours suffisamment d'espace et de temps pour arrêter votre OHRV en toute sécurité. Soyez vigilant et préparé, car parfois des arrêts rapides sont inévitables. Que vous vous arrêtiez lentement ou rapidement, suivez ces directives de freinage :

1. Relâchez la pédale d'accélérateur ; puis appliquez une pression sur la pédale de frein arrière.
2. Si vos roues se bloquent, desserrez le frein, puis appliquez à nouveau les freins.
3. Évitez l'application prolongée des freins. Même en maintenant une pression minimale sur la pédale de frein fera glisser les plaquettes de frein sur le rotor de frein et peut provoquer une surchauffe du liquide de frein.



### AVERTISSEMENT

Utilisez uniquement un liquide de frein approuvé par ARGO. Ne remplacez jamais ou ne mélangez jamais différents types de liquide de frein, car cela peut entraîner une perte soudaine de capacité de freinage. Vérifiez le niveau du liquide de frein et l'usure des plaquettes de frein du OHRV avant chaque utilisation. Une perte de capacité de freinage peut causer des blessures graves ou la mort.



### AVERTISSEMENT

L'utilisation prolongée et répétitive du frein hydraulique du véhicule pour les arrêts à grande vitesse entraînera une surchauffe du liquide de frein et une usure prématurée des plaquettes de frein, ce qui peut entraîner une perte inattendue de la capacité de freinage. Une défaillance prématurée des freins peut se produire.

### Stationnement

Le stationnement nécessite de suivre les règles de freinage précédentes; alors:

1. Lorsque le véhicule s'arrête complètement, passez en position de stationnement « P ».
2. Tournez le contacteur d'allumage à la position "OFF".
3. Essayez toujours de garer votre véhicule sur un terrain plat. Si vous devez vous garer en pente, bloquer les roues du côté aval.

### Conduite en descente

1. Gardez les deux mains sur le volant.
2. Évitez les pentes raides.
3. Avant de descendre la pente, passez en vitesse inférieure et relâchez l'accélérateur pour permettre un freinage moteur maximal. N'utilisez pas les 4 roues motrices lorsque vous descendez une colline. Le freinage moteur peut faire patiner les roues avant, ce qui réduit la direction contrôlée.

## Operation

### Monter une pente

Chaque fois que vous conduisez en montée, suivez ces précautions :

1. Evitez les pentes raides (15° maximum).
2. Montez toujours tout droit.
3. Gardez les deux mains sur le volant et les deux pieds au sol.
4. Procédez à une vitesse constante et ouverture des gaz.

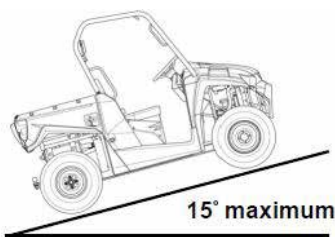

**NE JAMAIS UTILISER EN MONTANT OU EN DESCENDANT DES PENTES SUPÉRIEURES À 15°.**

### Virages de base

L'effort de direction est au plus bas lorsque le véhicule est en mode deux roues motrices (2WD). Un effort plus important est requis lorsque le véhicule est en quatre roues motrices (4WD). Le plus grand effort est requis si le véhicule est en mode 4RM et que le différentiel (le cas échéant) est verrouillé.

Ralentissez avant d'aborder un virage. La manœuvre de virage de base consiste à conduire à basse vitesse et à ajuster progressivement la direction nécessaire pour s'adapter à la surface de conduite. Ne faites pas de virages brusques et brusques sur aucune surface.

Si le véhicule commence à dérapier latéralement pendant un virage, braquez dans la direction du dérapage. Aussi, évitez les freinages brusques ou les accélérations jusqu'à ce que vous ayez repris le contrôle.



### **AVERTISSEMENT**

**Soyez extrêmement prudent lorsque vous tournez - tourner le volant trop loin ou trop vite peut entraîner une perte de contrôle ou un capotage. Une vitesse excessive, une conduite agressive ou des virages rapides peuvent entraîner une perte de contrôle, un basculement ou un renversement, même sur des surfaces planes. Un terrain accidenté, un terrain accidenté, des surfaces molles ou glissantes et des surfaces pavées peuvent également entraîner une perte de contrôle dans un virage. Sur les surfaces meubles ou molles, accordez plus de temps et de distance pour tourner et ralentir.**

### Franchissement d'obstacles

Franchir des obstacles peut être dangereux. Il y a toujours du potentiel du véhicule basculer ou se renverser. Si vous ne pouvez pas contourner un obstacle, suivez ces procédures :

1. Arrêtez le véhicule et placez la transmission en stationnement "P". Sortir du véhicule et inspectez l'obstacle des deux côtés. Si vous êtes sûr de pouvoir traverser obstacle en toute sécurité, sélectionnez quatre roues motrices (4WD) et procédez avec prudence.
2. Approchez-vous de l'obstacle aussi près que possible de 90° pour minimiser le basculement.
3. Maintenez la vitesse du véhicule suffisamment lente pour garder le contrôle, mais suffisamment rapide pour maintenir élan vers l'avant.
4. N'utilisez que la puissance et la vitesse suffisantes pour franchir l'obstacle en toute sécurité tout en le temps de réagir à tout changement ou condition possible.

## Operation

### Traverser un cours d'eau peu profonde

Ce véhicule peut fonctionner dans l'eau jusqu'au plancher. Éloignez-vous des rivières à courant rapide. En eau profonde, les pneus du véhicule peuvent flotter et perdre leur adhérence en raison du flottage.

1. Avant d'entrer dans l'eau, vérifiez physiquement la profondeur et le courant de l'eau, surtout si vous ne pouvez pas voir le fond. Vérifiez également tout potentiel caché obstacles.
2. Gardez une vitesse lente et régulière tout en maintenant votre élan.
3. Assurez-vous d'avoir un moyen de sortir de l'autre côté de l'eau.
4. Une fois que vous avez roulé dans de l'eau, appliquez brièvement les freins pour sécher les plaquettes.



### AVERTISSEMENT

Conduire ce véhicule dans une eau profonde ou un courant d'eau fort peut causer une perte de contrôle ou un renversement. Pour réduire les risques de noyade ou d'autres blessures, soyez prudent lorsque vous traversez un cours d'eau. N'utilisez jamais ce OHRV dans une eau plus profonde que le niveau spécifié dans votre manuel du propriétaire, car les pneus risquent de flotter, augmentant ainsi les risques de renversement.



### AVERTISSEMENT

N'utilisez pas ce véhicule sur des étendues d'eau gelées à moins d'avoir d'abord vérifié que l'épaisseur de la glace soutiendra suffisamment le véhicule, le chargement et le passager. Le véhicule pourrait percer la glace et causer des blessures graves ou la mort.

### Traverser des routes

Il peut devenir nécessaire de traverser une route ou une autoroute. Si oui, suivez ces directives :

1. Arrêtez-vous complètement sur l'accotement de la route.
2. Vérifiez les deux directions pour le trafic venant en sens inverse.
3. Traverser près d'un virage sans visibilité ou d'une intersection est très dangereux; évitez de traverser près d'un angle mort.
4. Une fois dégagé, continuez tout droit jusqu'à l'épaule opposée.
5. Prévoyez plus de temps pour traverser la chaussée.
6. Il est interdit de traverser la voie publique à certains endroits. Connaissez votre état et les lois locales.

### Conduite en marche arrière

En marche arrière, suivez ces directives :

1. Reculez lentement.
2. Appliquez légèrement les freins pour vous arrêter.
3. Évitez de tourner à angle vif.
4. Évitez toujours de reculer dans une pente.
5. N'accélérez jamais rapidement en reculant.
6. Inspectez toujours les côtés gauche et droit avant de reculer.



## SECTION 8

### Entretien général

**REMARQUE** : Un entretien approprié du véhicule est extrêmement important pour assurer un fonctionnement sécuritaire et une performance optimale. Respectez le calendrier d'entretien et toutes les instructions/informations d'entretien subséquentes.

Effectuer les inspections, les réglages et les lubrifications permettra de garder votre véhicule le plus sécuritaire et le plus efficace possible.

Le propriétaire/conducteur du véhicule est responsable de la sécurité.



#### AVERTISSEMENT

Ne pas entretenir correctement le véhicule peut accroître le risque de blessure ou de mort durant un entretien ou pendant l'utilisation du véhicule. Si vous n'êtes pas familier avec l'entretien du véhicule, demandez au concessionnaire d'effectuer l'entretien.



#### AVERTISSEMENT

Arrêtez le moteur durant un entretien, à moins d'indication contraire.

- Un moteur qui est en marche possède des pièces mobiles pouvant s'accrocher aux parties du corps ou aux vêtements et des pièces électriques pouvant causer des décharges électriques ou des incendies.
- Le fonctionnement du moteur pendant un entretien peut mener à des blessures aux yeux, des brûlures, des incendies, un empoisonnement au monoxyde de carbone ou la mort.



#### AVERTISSEMENT

Les disques, étriers, tambours et garnitures de frein peuvent devenir très chauds durant leur usage. Pour éviter des brûlures possibles, laissez les composants de frein se refroidir avant de les toucher.

Les intervalles indiqués dans les tableaux d'entretien périodique s'appliquent à des conditions de conduite normales. Toutefois, **selon le climat, le terrain, l'emplacement géographique et l'utilisation personnelle, les intervalles d'entretien pourraient devoir être raccourcis.**

Vous pouvez demander à un atelier de réparation ou à un technicien qualifié de votre choix d'effectuer l'entretien, le remplacement ou la réparation des systèmes et des dispositifs de contrôle des émissions à l'aide des pièces d'origine ou de rechange équivalentes. Cependant, tout entretien relié à la garantie, à un rappel et tout autre service payé par ARGO doit être effectué à un centre d'entretien ARGO agréé, qui réalisera les réparations dans un délai raisonnable. Les centres d'entretien ARGO peuvent effectuer tous les types d'entretien.

Assurez-vous de faire estamper et signer le livret d'entretien. Sinon, cela pourrait annuler votre garantie.

Le calendrier d'entretien est basé sur le nombre de mois d'utilisation ou le nombre de kilomètres/milles parcourus, selon la première occurrence.



## Calendrier d'entretien

Sujet	Premiers 150 km/100 mi 1 mois	Tous les 1 000 km/600 mi 6 mois	Tous les 2 000 km/1 200 mi 12 mois
Huile moteur	R	R	
*Crépine	N, R	N, R	N, R
Filtre à huile moteur	R	R	
Huile de transmission finale	R	E	I, R
Huile de différentiel	R	E	I, R
Élément de filtre à air (pour le compartiment du moteur et de la *courroie trapézoïdale)	E	I, R	I, R
*Corps du papillon			I
*Système de reniflard de couvercle de culasse		I, R	I, R
Bougie d'allumage	I, R	I, R	I, R
*Conduite de carburant		I, R	I, R
*Réglage de soupape	I	I	I
*Freins	I, R	I, R	I, R
*Liquide de refroidissement	I, R	I, R	I, R
*Courroie trapézoïdale	I, R		I, R
*Système d'échappement		I, S, R	I, S, R
Pare-étincelles		I	I
Pneus/*Roues	I, R	I, R	I, R
*Roulements de roue	I, R	I, R	I, R
*Système de direction	I, R	I, R	I, R
*Soufflets d'arbre de transmission		I, R	I, R
*Suspension		I	I
Câble d'accélérateur, points de pivot des leviers de frein, arbre de direction		L	L
*Raccords, fixations et écrous	I	I	I
Écrous de roue	S	S	S

I = Inspecter, nettoyer, régler, lubrifier, remplacer au besoin

**N** = Nettoyer

**L** = Lubrifier

**R** = Remplacer

**S** = Serrer

**E** = Conditions extrêmes

\* = Entretien effectué par le concessionnaire

## Entretien général

### Radiateur

Le radiateur exige une vérification régulière à la recherche de débris. Inspectez les ailettes de radiateur; elles doivent être propres, exemptes de boue, de saletés, de feuilles et de tout autre débris pouvant empêcher le radiateur de refroidir correctement. Retirez manuellement autant de débris que possible. Si vous avez accès à de l'eau, rincez à basse pression pour nettoyer les ailettes du radiateur. N'utilisez pas de haute pression, car cela endommagerait le radiateur.

#### ATTENTION

Ne nettoyez jamais le radiateur avec vos mains lorsque le moteur est chaud. Laissez refroidir le radiateur avant de le nettoyer.

N'utilisez pas d'eau sous haute pression pour nettoyer le radiateur, des dommages pourraient survenir.

#### ATTENTION

L'utilisation continue du véhicule avec une température de moteur élevée peut entraîner des dommages prématurés au moteur.

### Inspection du système de refroidissement

1. Retirez le capot.
2. Vérifiez le niveau de liquide de refroidissement dans le réservoir lorsque le moteur est froid car le niveau de liquide de refroidissement varie selon le moteur température. Le niveau de liquide de refroidissement doit être entre les repères « FULL » et « LOW » le réservoir.
3. Si le niveau de liquide de refroidissement est bas, retirez le bouchon du réservoir de liquide de refroidissement et ajouter du liquide de refroidissement ou de l'eau distillée pour l'élever au niveau spécifié niveau.



Solution de refroidissement recommandée : Eau : 50 % - Antigel : 50 % (1:1)

**REMARQUE : Un type d'antigel permanent est installé dans le système de refroidissement lors de l'expédition. Il est de couleur verte et contient de l'éthylène glycol. Il est mélangé à 50% avec de l'eau et a un point de congélation de -31° F (-35° C).**

#### ATTENTION

L'eau dure ou l'eau salée est nocive pour le moteur. Vous pouvez utiliser de l'eau distillée si vous ne disposez pas d'eau douce.

### Amortisseurs

Chaque amortisseur de votre véhicule doit être inspecté visuellement chaque semaine, à la recherche de fuite excessive de liquide (une légère fuite au niveau des joints est normale), de fissures ou de bris dans le corps d'amortisseur, ou d'une pliure de la tige d'amortisseur. Si l'une de ces conditions est présente, un remplacement s'impose.

**REMARQUE : Si vous conduisez votre véhicule par temps extrêmement froid (-23 °C/-10 °F plus froid), une légère fuite de liquide peut se produire sur la tige d'amortisseur. À moins que la fuite soit excessive, le remplacement des amortisseurs n'est pas nécessaire.**

## Entretien général

Les amortisseurs ont des manchons de réglage de la tension de ressort à cinq positions pour permettre le réglage de la raideur des ressorts selon des conditions de conduite variables. Si la raideur est trop souple ou trop rigide, réglez le manchon selon le tableau ci-dessous.



**REMARQUE : Soulevez correctement le véhicule au-dessus du sol pour supprimer la charge de la suspension avant de régler les ressorts d'amortisseur. Utilisez une clé tricoise pour régler le manchon de réglage de la raideur des ressorts à la position désirée.**

Position	Raideur du ressort	Réglage	Charge
1	↓	Souple	Légère
2			
3			
4			
5		↑	Rigide

## Lubrification générale

### Câbles

Avec une utilisation normale, les câbles n'exigent aucune lubrification. Cependant, il est conseillé de lubrifier périodiquement les extrémités des câbles avec un lubrifiant pour câble de qualité.

### Inspection du niveau d'huile moteur

**REMARQUE : Le véhicule doit être stationné sur une surface de niveau, avec le commutateur d'allumage en position « OFF » (arrêt).**

1. Retirez la jauge d'huile et essuyez-la avec un linge propre.
2. Insérez la jauge d'huile dans l'orifice de remplissage sans la visser.
3. Retirez la jauge d'huile et vérifiez le niveau d'huile.
4. Le niveau d'huile doit se trouver entre les repères minimum et maximum. Si le niveau est bas, ajoutez de l'huile jusqu'au niveau approprié.
5. Réinstallez la jauge d'huile et serrez-la solidement.

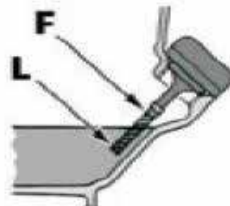

## **ATTENTION**

Ne dépassez pas le niveau de remplissage maximal d'huile du moteur. Le fait de trop remplir le moteur peut entraîner des fuites d'huile ou une contamination du filtre à air par de l'huile. Assurez-vous toujours que le niveau d'huile est au-dessus du repère « L », mais qu'il n'excède pas le repère « F ».

## Entretien général

### Vidange de l'huile moteur et remplacement du filtre à huile

**REMARQUE :** Le véhicule doit être stationné sur une surface de niveau, avec le commutateur d'allumage en position « OFF » (arrêt).

Vidangez l'huile moteur et remplacez le filtre à huile du aux intervalles planifiés. Lors de la vidange d'huile, le moteur devrait toujours être chaud afin de vidanger l'huile facilement et complètement.

1. Stationnez le véhicule sur une surface de niveau.
2. Réchauffez le moteur pendant plusieurs minutes, puis arrêtez le moteur.
3. Placez un bac de vidange adéquat sous le véhicule.
4. Retirez le bouchon de vidange de la partie inférieure du moteur et vidangez l'huile dans le bac de vidange. Tenez compte de la rondelle d'étanchéité.
5. Retirez la jauge d'huile.



### ATTENTION

Assurez-vous qu'aucun corps étranger ne pénètre dans le carter de moteur.



6. Avec une clé à filtre à huile, retirez le filtre à huile et mettez-le au rebut de façon appropriée. Ne réutilisez pas le filtre à huile.

**REMARQUE :** Nettoyez toute huile excessive ou déversée après avoir retiré le filtre à huile.

7. Appliquez une mince couche d'huile fraîche sur le joint torique du filtre à huile neuf. Assurez-vous que le joint torique est bien positionné et installez le filtre à huile neuf. Serrez solidement.
8. Installez une rondelle d'étanchéité neuve et le bouchon de vidange d'huile moteur. Serrez au couple de 15 N·m (11 pi-lb).
9. Versez la quantité et le type d'huile moteur recommandés dans l'orifice de remplissage d'huile. Installez le bouchon de remplissage.
10. Démarrez le moteur (le véhicule doit se trouver sur une surface de niveau) et laissez-le tourner au ralenti pendant quelques minutes.
11. Arrêtez le moteur et attendez environ une minute. Vérifiez à nouveau le niveau d'huile et ajustez au besoin.
12. Inspectez la zone autour du bouchon de vidange et du filtre à huile à la recherche de fuite éventuelle.



**REMARQUE :** Jetez l'huile et le filtre usés en respectant l'environnement.

## Entretien général

### Inspection/vidange de l'huile du carter d'engrenage avant

Inspectez les lubrifiants pour engrenages de votre véhicule conformément au programme d'entretien. Lors de la vérification du niveau de lubrifiant, s'il est bas, utilisez uniquement le liquide de type hypoïde SAE 80W-90 approuvé et suivez la procédure suivante :

#### VÉRIFIER:

1. Garez le véhicule sur un terrain plat.
2. Retirez le bouchon de niveau différentiel avant.

**REMARQUE : Le niveau de liquide doit atteindre la filets du bouchon de niveau.**

3. Ajouter de l'huile si nécessaire.
4. Installez le bouchon de niveau et serrez fermement.

#### CHANGER:

1. Garez le véhicule sur un terrain plat.
2. Placez un bac de récupération approprié sous le véhicule.
3. Retirez le bouchon de niveau différentiel avant, remplissez le bouchon et la vis de vidange d'huile du différentiel. Laisser l'huile s'écouler.
4. Installez le boulon de vidange d'huile du différentiel avant et serrez à 4 pi lb (5 N-m).
5. Remplissez le différentiel avant avec SAE 80W-90 jusqu'à ce que l'huile niveau atteinte les filetages du bouchon de niveau.
6. Install the oil level plug and oil fill plug. Tighten securely.

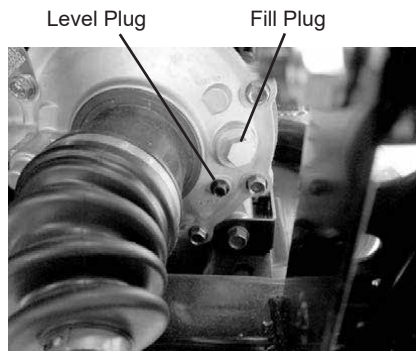

Drain Bolt



## ATTENTION

Vérifiez l'huile, à la recherche de toute trace de limaille ou d'eau. En présence d'un ou l'autre, apportez votre véhicule chez un concessionnaire ARGO agréé pour un entretien.

### Inspection/vidange de l'huile du carter d'engrenage arrière

Inspectez les lubrifiants pour engrenages de votre véhicule conformément au programme d'entretien. Lors de la vérification du niveau de lubrifiant, s'il est bas, utilisez uniquement le liquide de type hypoïde SAE 80W-90 approuvé et suivez la procédure suivante :

1. Garez le véhicule sur un terrain plat.
2. Retirez le bouchon de niveau du carter d'engrenage arrière.

**REMARQUE : Le niveau de liquide doit atteindre la filets du bouchon de niveau.**

3. Ajouter de l'huile si nécessaire.
4. Installez le bouchon de niveau et serrez fermement.

#### CHANGER:

1. Garez le véhicule sur un terrain plat.
2. Placez un bac de récupération approprié sous le véhicule.



Level Plug

Drain Bolt

## Entretien général

3. Retirez le bouchon de niveau du carter d'engrenage arrière, le bouchon de remplissage et le boulon de vidange d'huile du carter d'engrenage. Laisser l'huile s'écouler.
4. Installez le boulon de vidange d'huile du carter d'engrenage arrière et serrez à 4 pi-lb (5 N-m).
5. Remplir le carter d'engrenage arrière avec du liquide de type hypoïde SAE 80W-90 jusqu'à ce que le niveau d'huile atteigne les filetages du bouchon de niveau.
6. Installez le bouchon de niveau d'huile et le bouchon de remplissage d'huile. Bien serrer.



### ATTENTION

Vérifiez l'huile, à la recherche de toute trace de limaille ou d'eau. En présence d'un ou l'autre, apportez votre véhicule chez un concessionnaire ARGO agréé pour un entretien.

## Flexibles de frein

Inspectez soigneusement les flexibles hydrauliques à la recherche de fissures ou d'autres dommages visibles. Si des dommages sont constatés, confiez le véhicule à un concessionnaire ARGO agréé pour réparation.

## Freins hydrauliques



### AVERTISSEMENT

Avant chaque utilisation, assurez-vous d'inspecter le système de freinage hydraulique. Entretenez toujours les freins et vérifiez le niveau du liquide de frein en respectant le calendrier d'entretien.

1. Vérifiez le niveau de liquide de frein. Assurez-vous que le liquide niveau se situe entre les repères supérieur et inférieur.

Marque de niveau supérieur MAX

Repère de niveau inférieur MIN

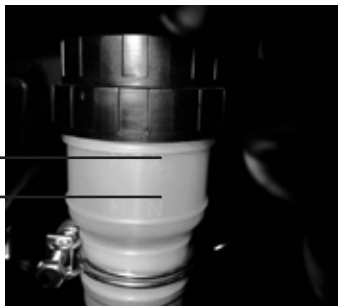

### ATTENTION

Faites attention de ne pas déverser de liquide de frein en remplissant le réservoir de liquide de frein. Le liquide de frein peut endommager le fini des composants en plastique. Essayez immédiatement tout déversement de liquide de frein.

## Entretien général

### Plaquettes de frein

Le jeu entre les plaquettes de frein et les disques de frein s'ajuste automatiquement à mesure que les plaquettes de frein s'usent. Le seul entretien nécessaire consiste à remplacer les plaquettes de frein lorsqu'elles sont usées. Pour vérifier l'épaisseur des plaquettes de frein, suivez la procédure suivante :

1. Stationnez le véhicule sur une surface de niveau et activez le frein de stationnement.
2. Desserrez les écrous de roue sur la roue avant à enlever. Ne retirez pas les écrous de roue des goujons de roue.
3. À l'aide d'un cric approprié, soulevez le véhicule. Soutenez le véhicule sur une chandelle.



### AVERTISSEMENT

Pour prévenir toute blessure, assurez-vous que le véhicule est supporté de manière sécuritaire sur la chandelle.

4. Retirez les écrous de roue.
5. Retirez la roue.
6. Mesurez l'épaisseur de chaque frein tampon. Si l'épaisseur des plaquettes est moins de 1 mm (0,039 po), prenez votre véhicule à un concessionnaire ARGO agréé pour faire remplacer les plaquettes de frein.
7. Installez la roue et installez les écrous de roue.

**REMARQUE :** Assurez-vous que le côté correct de la jante de la roue.

8. Serrer dans un motif entrecroisé en 27 N-m (20 pi lb) incréments jusqu'à un couple final spécification de 61 N-m (45 pi lb (acier roue), 81 N-m (60 pi lb) (aluminium roue).
9. Retirez le support et le cric.

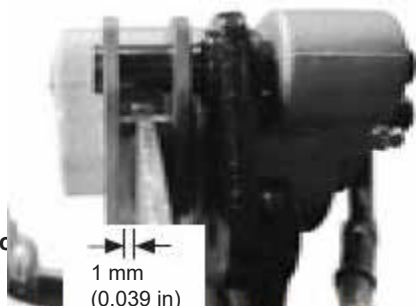

### Soufflets de protection en caoutchouc

Les soufflets de protection en caoutchouc couvrant les arbres de transmission doivent être vérifiés régulièrement conformément au calendrier d'entretien.

### Soufflets de joints à rotule (supérieurs/inférieurs et côtés gauche/droit)

1. Stationnez le véhicule sur une surface de niveau et activez le frein de stationnement.
2. Desserrez les écrous de roue sur les roues avant. Ne retirez pas les écrous de roue des goujons de roue.
3. À l'aide d'un cric approprié, soulevez le véhicule. Soutenez le véhicule sur une chandelle.



### AVERTISSEMENT

Pour prévenir toute blessure, assurez-vous que le véhicule est supporté de manière sécuritaire sur la chandelle.

4. Retirez les écrous de roue.
5. Retirez la roue.

## Entretien général

6. Inspectez les quatre soufflets de joint à rotule, à la recherche de fissures, déchirures, perforations ou tout autre dommage visible.
7. Vérifiez le jeu de garde des joints à rotule en saisissant la fusée de direction et en la tournant d'un côté à l'autre et de haut en bas.
8. Si le soufflet est endommagé ou si le jeu de garde d'un joint à rotule semble excessif, communiquez avec un concessionnaire ARGO agréé pour un entretien.
9. Installez la roue et réinstallez les écrous de roue.



**REMARQUE : Assurez-vous que le côté conique des écrous de roue est face à la jante de la roue.**

10. Serrer en croix par incréments de 27 N-m (20 pi-lb) jusqu'au couple final spécification de 61 N-m (45 pi lb) (roue en acier), 81 N-m (60 pi lb) (aluminium roue).
11. Retirez la chandelle et le cric.

## Soufflets de bielle de direction (interne/externe et côtés gauche/droit)

1. Stationnez le véhicule sur une surface de niveau et activez le frein de stationnement.
2. Desserrez les écrous de roue sur les roues avant. Ne retirez pas les écrous de roue des goujons de roue.
3. À l'aide d'un cric approprié, soulevez le véhicule. Soutenez le véhicule sur une chandelle.



### AVERTISSEMENT

Pour prévenir toute blessure, assurez-vous que le véhicule est supporté de manière sécuritaire sur la chandelle.

4. Retirez les écrous de roue.
5. Retirez la roue.
6. Inspectez les quatre soufflets de joint à rotule, à la recherche de fissures, déchirures, perforations ou tout autre dommage visible.
7. Vérifiez le jeu de garde des joints à rotule en saisissant la fusée de direction et en la tournant d'un côté à l'autre et de haut en bas.
8. Si le soufflet est endommagé ou si le jeu de garde d'un joint à rotule semble excessif, communiquez avec un concessionnaire ARGO agréé pour un entretien.
9. Installez la roue et réinstallez les écrous de roue.



**REMARQUE : Assurez-vous que le côté conique des écrous de roue est face à la jante de la roue.**



## Entretien général

10. Serrer en croix par incréments de 27 N-m (20 pi-lb) jusqu'au couple final spécification de 61 N-m (45 pi lb) (roue en acier), 81 N-m (60 pi lb) (aluminium roue).
11. Retirez le support et le cric.

## Soufflets d'essieu moteur

1. Inspectez tous les soufflets d'essieu moteur à la recherche de fissures, déchirures, perforations ou tout autre dommage visible.
2. Si vous observez des dommages aux soufflets, communiquez avec un concessionnaire ARGO agréé pour une réparation.



## Retrait des roues

1. Stationnez le véhicule sur une surface de niveau et enclenchez le verrou de levier de frein.
2. Desserrez les écrous de roue sur la roue à enlever. Ne retirez pas les écrous de roue des goujons de roue.
3. À l'aide d'un cric approprié, soulevez le véhicule. Soutenez le véhicule sur une chandelle.



## AVERTISSEMENT

Pour prévenir toute blessure, assurez-vous que le véhicule est supporté de manière sécuritaire sur la chandelle.

4. Retirez les écrous de roue.
5. Retirez la roue.

## Pose des roues

**REMARQUE :** Lors de la réinstallation d'une roue, serrez les écrous de roue selon un schéma entrecroisé. Assurez-vous que le côté conique des écrous de roue fait face à la jante de la roue.

1. Installez la roue et réinstallez les écrous de roue.
2. Serrez dans un motif entrecroisé en 27 N-m (20 pi lb) incréments jusqu'à un couple final spécification de 61 N-m (45 pi lb) (acier roue), 81 N-m (60 pi lb) (roue en aluminium).
3. Retirez le support et le cric.

**REMARQUE :** La flèche (modèle de base) sur le pneu doit pointer dans le sens de rotation de la roue. Les pneus du modèle LE sont bidirectionnels.

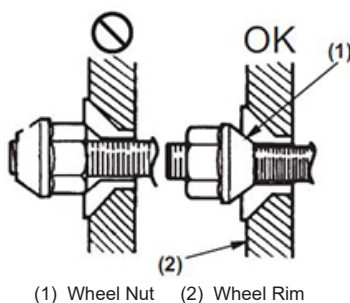

(1) Wheel Nut (2) Wheel Rim



## Entretien général

### Batterie

La batterie se trouve sous l'aile arrière droite de votre véhicule. Après l'entretien initial, les batteries nécessitent un nettoyage et une recharge de façon régulière pour offrir une performance de pointe et pour une durée utile maximale. Les procédures répertoriées dans ce manuel sont recommandées pour nettoyer et entretenir les batteries au plomb-acide. Lisez et suivez toujours les instructions fournies avec les chargeurs de batterie et les produits pour batterie.

**REMARQUE :** Vous pouvez effectuer vous-même l'entretien de la batterie si vous avez les compétences nécessaires. Si vous doutez de vos compétences, apportez votre véhicule chez un concessionnaire ARGO agréé pour un entretien de la batterie. Comme pour tous les autres entretiens périodiques, vous devez assumer tous les frais associés à ces services.



### AVERTISSEMENT

#### DANGER POTENTIEL

Présence de flammes nues ou d'étincelles près de la batterie.

#### CE QUI PEUT ARRIVER

Les gaz peuvent exploser et causer des blessures.

#### COMMENT ÉVITER LE DANGER

Évitez les flammes nues ou les étincelles près de la batterie.

#### REMARQUE :

- Si le véhicule doit être entreposé pour une période prolongée, retirez la batterie du véhicule et rechargez-la au complet. Puis, entreposez-la dans un endroit frais et sec. Si la batterie doit rester dans le véhicule, débranchez le câble négatif de la borne de batterie.
- Les bornes de batterie, les cosses et les accessoires connexes contiennent des composés de plomb. Lavez vos mains après les avoir manipulés.

### Capacité de la batterie

1. Assurez-vous que le commutateur d'allumage est à la position « OFF » (arrêt).
2. Retirez la fixation de la batterie et débranchez les câbles de la batterie.
3. Débranchez le câble de borne négative (-) de la batterie en premier, puis débranchez le câble de borne positive (+).
4. Retirez la batterie du compartiment de batterie. Lavez à fond la batterie et le compartiment de batterie avec de l'eau et un savon doux.

**REMARQUE :** Si les bornes de batterie, l'extrémité des câbles ou le compartiment de batterie présentent un résidu poudreux blanc/vert, nettoyez-les avec un mélange d'eau et de bicarbonate de soude pour neutraliser le résidu d'acide et rincez ensuite à l'eau tiède savonneuse.

5. Utilisez une brosse métallique pour nettoyer les bornes de batterie et l'extrémité des câbles de la batterie et enlever toute accumulation de dépôts de corrosion. Remplacez tout câble endommagé.
6. À l'aide d'un multimètre, testez la tension de la batterie. La tension d'une batterie entièrement chargée doit être d'au moins 12,5 VCC.

**REMARQUE :** Si le multimètre indique la bonne tension, la batterie peut être réinstallée dans le compartiment de batterie du véhicule.

7. Si le multimètre indique une tension basse, rechargez la batterie en recourant aux directives ci-après.

## Entretien général



### AVERTISSEMENT

À chaque entretien de la batterie, les directives suivantes doivent être observées : garder les étincelles, les flammes nues, les cigarettes ou toute autre flamme à l'écart. Portez toujours des lunettes de sécurité. Protégez votre peau et vos vêtements lorsque vous manipulez une batterie. Lorsqu'une batterie fait l'objet d'un entretien dans un espace fermé, gardez l'endroit bien aéré. Assurez-vous que les événements de la batterie ne sont pas obstrués.

- A. Lorsque vous utilisez un chargeur de batterie automatique, suivez toujours les directives du fabricant du chargeur.



### ATTENTION

Ne dépassez jamais le taux de recharge nominal de la batterie.



### AVERTISSEMENT

Une batterie surchauffée en raison d'une recharge incorrecte peut exploser et provoquer des blessures graves ou la mort. Surveillez toujours attentivement les temps de recharge et les taux de recharge. Cessez de recharger une batterie si elle devient chaude au toucher. Laissez-la refroidir avant de reprendre tout type de recharge.



### ATTENTION

Pour prévenir tout dommage aux composants du système d'injection électronique du véhicule, ne retirez pas ou n'installez pas un câble de batterie lorsque le commutateur d'allumage est à la position « ON » (marche).

8. Après avoir rechargé la batterie pendant la période de temps spécifiée, débranchez le chargeur de batterie et laissez la batterie reposer et refroidir pendant une à deux heures.
9. Une fois la batterie refroidie, testez à nouveau la tension de la batterie. Le multimètre doit indiquer au moins 12,5 VCC. Si la tension est conforme à la spécification, la batterie est prête à être réinstallée dans le compartiment de batterie du véhicule.

**REMARQUE : Si la tension mesurée à l'étape 9 est inférieure à la spécification, rechargez la batterie pendant une à cinq heures de plus et testez à nouveau. Si la tension est correcte, la batterie peut alors être réinstallée dans le compartiment de batterie du véhicule.**

10. Réinstallez la batterie dans le compartiment de batterie du véhicule et appliquez une mince couche de graisse diélectrique sur les bornes de batterie et l'extrémité des câbles.



### ATTENTION

Avant d'installer la batterie, assurez-vous que le commutateur d'allumage du véhicule est à la position « OFF » (arrêt).

11. Connectez les câbles de batterie en commençant par le câble positif (+), et ensuite le câble négatif (-).
12. Remplacez et attachez la fixation de la batterie.

## Entretien général



### ATTENTION

Le fait de connecter les câbles de batterie en inversant l'ordre (positif (+) à négatif (-) et négatif (-) à positif (+) peut causer des dommages importants au système électrique.

### Recharge/recharge de maintien

**REMARQUE :** ARGO recommande d'utiliser un chargeur/mainteneur de batterie. Une recharge de maintien est requise pour toutes les batteries qui ne sont pas utilisées pendant plus de deux semaines ou au besoin si la batterie se décharge.

1. Lors de la recharge d'une batterie dans le véhicule, assurez-vous que le commutateur d'allumage est à la position « OFF » (arrêt).
2. Nettoyez les bornes de batterie avec une solution de bicarbonate de soude et d'eau.

**REMARQUE :** La bande d'étanchéité NE doit PAS être enlevée et AUCUN liquide ne doit être ajouté.

3. Assurez-vous que le chargeur et la batterie se trouvent à un endroit bien aéré et que le chargeur est débranché de la prise électrique de 110 V.
4. Branchez le câble de borne rouge du chargeur sur la borne positive (+) de la batterie; puis branchez le câble de borne noir du chargeur sur la borne négative (-) de la batterie.
5. Branchez le chargeur/mainteneur de batterie dans une prise électrique de 110 V.
6. Suivez les instructions de charge fournies avec le chargeur/mainteneur.

**REMARQUE :** Si la charge d'entretien du chargeur de batterie n'est pas appropriée, la batterie subira des dommages si elle est branchée pendant des périodes prolongées.

7. Une fois que la batterie est complètement chargée, débranchez le chargeur de la prise électrique de 110 V.

**REMARQUE :** Après la recharge, si la batterie ne fonctionne pas selon les attentes de l'utilisateur, apportez la batterie chez un concessionnaire ARGO agréé pour effectuer un diagnostic de panne plus complet.

### Démarrage avec une batterie d'appoint

**REMARQUE :** ARGO ne recommande pas l'utilisation d'une batterie d'appoint si la batterie du véhicule est à plat. Vous devez plutôt retirer la batterie, effectuer son entretien et la recharger correctement.



### AVERTISSEMENT

Une manipulation ou un branchement inapproprié de la batterie peut causer des blessures graves incluant des brûlures par un acide, des brûlures électriques ou la perte de vision à la suite d'une explosion. Retirez toujours les bagues et les montres.



### AVERTISSEMENT

À chaque entretien de la batterie, les directives suivantes doivent être observées : garder les étincelles, les flammes nues, les cigarettes ou toute autre flamme à l'écart. Portez toujours des lunettes de sécurité. Protégez votre peau et vos vêtements lorsque vous manipulez une batterie. Lorsque la batterie fait l'objet d'un entretien dans un espace fermé, gardez l'endroit bien aéré. Assurez-vous que les événements de la batterie ne sont pas obstrués.

## Entretien général

### Bougie d'allumage

Votre véhicule est équipé d'une bougie d'allumage spécifique (reportez-vous à la section « Spécifications » pour savoir quelle bougie d'allumage est adéquate). L'apparence du matériau isolant sur une bougie d'allumage usée aidera à déterminer s'il s'agit de la bougie d'allumage appropriée pour votre véhicule.

Un matériau isolant brun pâle indique que la bougie d'allumage est adéquate. Un matériau isolant blanc ou foncé indique que le moteur peut nécessiter un entretien ou des réglages. Adressez-vous à un concessionnaire ARGO agréé si le matériau isolant de la bougie d'allumage n'est pas de couleur brun pâle.

Pour aider à prévenir l'encrassement par temps froid (accumulation de calamine et de carburant non brûlé sur la bougie d'allumage), assurez-vous de bien réchauffer le moteur de votre véhicule avant de conduire.

Avant d'inspecter une bougie d'allumage, nettoyez la surface entourant la bougie d'allumage pour prévenir toute pénétration de saletés dans le moteur en retirant ou en installant la bougie d'allumage.

**Réglez l'écartement de l'électrode de masse de la bougie d'allumage entre 0,7 et 0,8 mm (0,028 à 0,032 po). Utilisez une jauge d'épaisseur à fils pour vérifier l'écartement.**

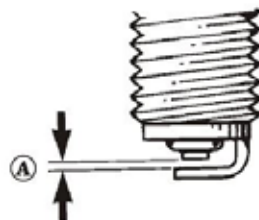

A. Écartement des électrodes

Lorsque vous installez une bougie d'allumage, assurez-vous de la serrer solidement. Une bougie d'allumage neuve doit être serrée de 1/2 tour une fois que la rondelle entre en contact avec la culasse. Une bougie d'allumage ayant déjà servi doit être serrée de 1/8 à 1/4 de tour une fois que la rondelle entre en contact avec la culasse.

### Filtre à air

Le filtre à air à l'intérieur du boîtier du filtre à air doit être maintenu propre pour fournir une bonne puissance du moteur, une économie d'essence et pour éviter une usure prématurée du moteur. Si vous utilisez votre véhicule dans des conditions normales, effectuez l'entretien du filtre aux intervalles spécifiés. Si vous l'utilisez dans des conditions poussiéreuses, humides ou boueuses, inspectez et entretenez le filtre plus fréquemment. Utilisez la procédure suivante pour retirer le filtre, puis inspectez-le et nettoyez-le.

1. Retirez le siège.
2. Retirez le couvercle du filtre à air.
3. Retirez l'élément du filtre à air.

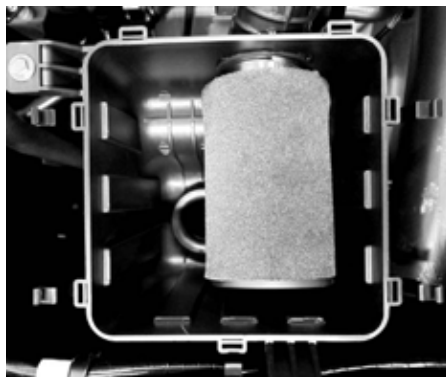

## Entretien général



### AVERTISSEMENT

#### **DANGER POTENTIEL**

Utilisez des solvants ou de l'essence avec un faible point d'éclair pour nettoyer l'élément de filtre à air.

#### **CE QUI PEUT ARRIVER**

Les solvants à faible point d'éclair ou l'essence peuvent s'enflammer ou exploser, ce qui augmente les risques d'accident ou de blessure.

#### **COMMENT ÉVITER LE DANGER**

Utilisez un solvant de nettoyage pour les pièces pour nettoyer l'élément du filtre à air.



### ATTENTION

Évitez de tordre l'élément de filtre à air lorsque vous le comprimez.

4. Remplissez un bac de lavage de taille adéquate avec un solvant ininflammable et lavez le filtre à air exempt de débris.
5. Serrez le filtre à air en le pressant entre les paumes des deux mains pour le retirer excès de solvant. Ne tordez pas ou ne tordez pas le filtre à air ou vous risquez de l'endommager.
6. Séchez le filtre à air.
7. Pulvérisez généreusement de l'huile sur le filtre à air et travaillez l'huile dans le filtre.
8. Pressez l'élément pour éliminer tout excès d'huile.



### ATTENTION

Un filtre à air déchiré peut causer des dommages au moteur de votre véhicule. La saleté ou la poussière peuvent pénétrer dans le moteur si le filtre à air est déchiré. Inspectez soigneusement le filtre à air à la recherche de déchirures, avant et après l'avoir nettoyé. Remplacez le filtre à air par un neuf s'il est déchiré ou endommagé d'une quelconque façon.

9. Nettoyez toute saleté ou débris de l'intérieur du filtre à air.
10. Réinstallez le filtre à air et le couvercle.
11. Reconnectez le soufflet d'admission et serrez fermement le collier.
12. Réinstallez le siège.

## **Drainage du couvercle de courroie trapézoïdale**

**REMARQUE : Si le véhicule a été conduit dans l'eau, le couvercle de la courroie trapézoïdale doit être vidangé de tout liquide.**

1. Placer le véhicule sur une surface plane et de niveau surface.
2. Retirez le boulon de vidange du couvercle pour permettre au liquide de s'écouler.
3. Positionnez le levier de vitesses sur position neutre « N » ou stationnement « P » ; puis démarrez le moteur.



## Entretien général

- Augmentez et diminuez le régime du moteur plusieurs fois pour forcer tout autre liquide; puis arrêtez le moteur.
- Réinstallez le boulon de vidange et serrez bien.

**REMARQUE : La courroie trapézoïdale et les poulies doivent être inspectées tous les 800 km et la courroie remplacée si nécessaire.**

## Pneus



### AVERTISSEMENT

Utilisez toujours des pneus de dimension et du type spécifiés pour votre OHRV ARGO. Reportez-vous au tableau des spécifications du présent manuel pour l'information relative aux pneus et maintenez toujours la bonne pression de gonflage des pneus.

## Remplacement des pneus

Ce véhicule comporte des pneus à basse pression sans chambre à air. L'air est scellé par les surfaces de contact de la partie interne de la jante et du talon de pneu. Si la surface interne de la jante ou le talon de pneu sont endommagés, il peut y avoir une fuite d'air. Procédez très soigneusement pour ne pas endommager ces surfaces en remplaçant les pneus. Il est essentiel d'utiliser les bons outils en réparant ou en remplaçant les pneus pour prévenir tout dommage au pneu, au talon de pneu ou aux jantes. Si vous n'avez pas accès aux bons outils ou si vous doutez de vos compétences techniques, adressez-vous à un concessionnaire ARGO agréé pour tout service lié aux pneus.



### AVERTISSEMENT

L'utilisation de pneus usés sur votre véhicule peut être dangereuse et augmenter le risque d'accident.



### ATTENTION

Lorsque vous séparez le talon de pneu de la roue, procédez avec grand soin pour ne pas endommager la surface interne de la roue ou le talon de pneu.



### AVERTISSEMENT

Si vous remplacez des pneus, utilisez uniquement des pneus approuvés par ARGO pour votre véhicule. Le non-respect de cette consigne peut se traduire par la conduite instable du OHRV.

## Entretien général

### Pot d'échappement/pare-étincelles

Le silencieux de cet OHRV est équipé d'un pare-étincelles qui doit être nettoyé périodiquement. Reportez-vous aux intervalles indiqués dans le programme d'entretien et nettoyez le pare-étincelles en suivant la procédure indiquée ci-dessous.



### AVERTISSEMENT

Avant un entretien, attendez que le pot d'échappement ait suffisamment refroidi pour prévenir toute brûlure potentielle.

1. Retirez les trois vis à capuchon fixation de l'ensemble pare-étincelles au silencieux, puis retirez le pare-étincelles.
2. À l'aide d'une brosse appropriée, nettoyez les dépôts de carbone de l'écran, en prenant soin de ne pas endommager l'écran.

**REMARQUE :** Si le pare-étincelles ou le joint est endommagé de quelque manière que ce soit, il doit être remplacé.



3. Installez l'ensemble pare-étincelles et fixez avec les vis d'assemblage. Bien serrer.



### AVERTISSEMENT

#### DANGER POTENTIEL

Nettoyage inapproprié du pare-étincelles.

#### CE QUI PEUT ARRIVER

Peut causer une blessure aux yeux.

Peut causer des brûlures.

Peut causer une intoxication au monoxyde de carbone et provoquer la mort.

Peut produire un incendie.

#### COMMENT ÉVITER LE DANGER

Lors du nettoyage du pare-étincelles :

Laissez toujours le système d'échappement se refroidir avant de toucher aux composants de l'échappement.

Ne faites pas démarrer le moteur durant le nettoyage du système d'échappement.

### Remplacement d'ampoule

La puissance nominale de chaque ampoule est indiquée ci-dessous. Lorsque vous remplacez une ampoule grillée, utilisez toujours la même puissance nominale.

Phare 12V/35W

Feu stop 12V/5W

Feu arrière 12V/21W/5W

Feu de position 12V/5W



### ATTENTION

Pour ce véhicule, utilisez uniquement des ampoules de remplacement conformes aux spécifications dans ce manuel.



## Entretien général

### Phare

**REMARQUE : Les phares à DEL sont fragiles et doivent être remplacés en tant qu'ensemble. MANIPULEZ AVEC SOIN.**

Pour remplacer le phare, recourez à la procédure suivante :

1. Assurez-vous que le commutateur d'allumage est à la position « OFF » (arrêt).
2. Débranchez le connecteur du faisceau de fils de la partie arrière du phare.
3. Retirez les quatre vis fixant le boîtier de phare à la grille.
4. Retirez les deux vis fixant le phare au boîtier de phare.
5. Pour l'installation, effectuez la procédure ci-haut à l'inverse.



### Feux de position

**REMARQUE : Les feux à DEL sont fragiles et doivent être remplacés en tant qu'ensemble. MANIPULEZ AVEC SOIN.**

Pour remplacer un feu de position, suivez à la procédure suivante :

1. Assurez-vous que le commutateur d'allumage est à la position « OFF » (arrêt).
2. Débranchez le connecteur de câblage de la partie arrière du feu de position.
3. Retirez la vis fixant le feu de position à la grille.
4. Pour l'installation, effectuez la procédure ci-haut à l'inverse.



## Entretien général

### Feu arrière/feu stop

1. Débranchez le connecteur du feu arrière/feu stop.
2. Retirez les deux vis d'assemblage et les écrous fixer le dispositif d'arrimage à la caisse de chargement.
3. Retirez les six vis fixant le panneau arrière garde-boue à la boîte de chargement et étirez le aile.
4. Retirez la douille du feu arrière/feu stop de l'ensemble d'éclairage en tournant le douille dans le sens inverse des aiguilles d'une montre. Tourner l'ampoule dans le sens inverse des aiguilles d'une montre pour retirer du prise.
5. Pour installer le feu arrière/feu stop, insérez le l'ampoule dans la douille et tournez dans le sens des aiguilles d'une montre. Insérez la douille dans l'ensemble de feu arrière et tourner dans le sens des aiguilles d'une montre.
6. Placez le garde-boue arrière sur la boîte de chargement et fixez à l'aide des six vis précédemment supprimé. Installez l'attache dans la boîte de chargement à l'aide des deux vis à capuchon et noix.
7. Branchez le connecteur du feu arrière/feu stop.

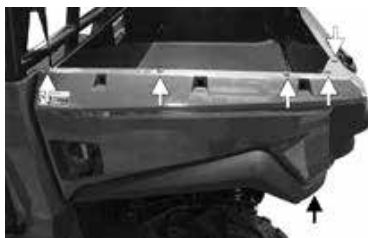

## Entretien général

### Vérification/réglage de visée des phares

Les phares peuvent être ajustés verticalement et horizontalement. Il faut utiliser le centre projeté du faisceau de feu de ROUTE pour régler la visée verticalement et horizontalement.

1. Stationnez le véhicule sur une surface plane et de niveau pour que les phares se trouvent approximativement à 6,1 m (20 pi) d'une surface de visée verticale.

**REMARQUE : Pour régler les phares, vous devriez avoir une charge moyenne que vous utilisez normalement sur le véhicule.**

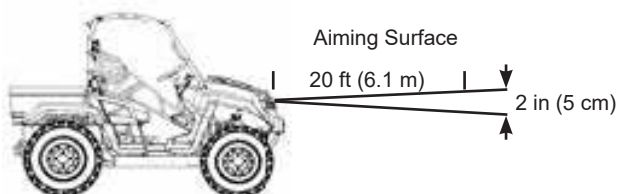

2. Mesurez la distance du sol jusqu'au centre de chaque phare.
3. À partir des mesures obtenues à l'étape 2, tracez des repères horizontaux sur la surface de visée.
4. Tracez des repères verticaux qui viendront croiser les repères horizontaux sur la surface de visée directement en avant des phares.
5. Allumez les phares du véhicule. Assurez-vous que les voyants FAIBLES sont allumés. **N'UTILISEZ PAS DE LUMIÈRES HAUTE.**
6. Observez la visée du faisceau de chaque phare. Une bonne visée est obtenue lorsque la partie la plus intense du faisceau est centrée sur le repère vertical à 5 cm (2 po) sous le repère horizontal de la surface de visée.
7. Réglez chaque phare jusqu'à l'obtention du bon réglage de visée en tournant la vis de réglage appropriée dans le sens horaire ou antihoraire. Reportez-vous à la section « Régleur de visée des phares ».



## Entretien général

### Fusibles

Les fusibles OHRV sont situés sous le panneau d'accès avant à côté de la batterie. En cas de défaillance du système électrique, vérifiez toujours les fusibles en premier.

1. Assurez-vous que le contacteur d'allumage est en position "OFF".
2. Ouvrez le couvercle de la boîte à fusibles.

**REMARQUE : Pour retirer un fusible, comprimez les languettes de verrouillage de chaque côté du couvercle du fusible et soulevez-le.**

3. Retirez l'ancien fusible.
4. Installez un nouveau fusible dans le porte-fusible.
5. Fermez le couvercle de la boîte à fusibles. Assurez-vous que les languettes de verrouillage sont sécurisées.



### ATTENTION

Remplacez toujours un fusible grillé par un fusible du même type et du même calibre. Si le nouveau fusible grille après une courte période d'utilisation, consultez un concessionnaire ARGO agréé immédiatement.

① ② ③ ④ ⑤ ⑥

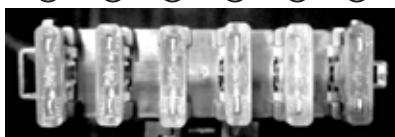

- ⑥ Moteur de ventilateur - 15A
- ⑤ Allumage - 15A
- ④ Lumière - 15A
- ③ Alimentation CC 12V - 15A
- ② Carburant - 15A
- ① Rechange - 15A



### AVERTISSEMENT

#### DANGER POTENTIEL

Utilisation d'un fusible inapproprié.

#### CE QUI PEUT ARRIVER

Un fusible inapproprié peut causer des dommages au système électrique et provoquer un incendie.

#### COMMENT ÉVITER LE DANGER

Utilisez toujours un fusible du calibre spécifié. N'utilisez jamais un matériau à la place d'un fusible approprié.

### Contrôle du bruit

#### **IL EST INTERDIT DE MODIFIER FRAUDULEUSEMENT LE SYSTÈME DE CONTRÔLE DU BRUIT :**

La loi fédérale interdit les actes suivants, ou tout acte provoquant les actes suivants :  
(1) Le retrait ou la mise hors de fonction, par toute personne, à des fins d'entretien, de réparation ou de remplacement de tout appareil ou élément de conception incorporé dans le véhicule neuf servant à contrôler le bruit, avant sa vente ou sa livraison à l'acheteur ou pendant son usage ou (2) l'utilisation du véhicule après que ledit appareil ou élément de conception ait été retiré ou mis hors de fonction par une personne.

« CERTAINS ACTES PRÉSUMÉS COMME ÉTANT UNE ALTÉRATION SONT ÉNUMÉRÉS CI-DESSOUS ».

Ces actes incluent une altération des systèmes suivants, c'est-à-dire une modification, un retrait, etc.

Système d'échappement :	Pot d'échappement Tuyau d'échappement Silencieux
Système d'admission :	Boîtier du filtre à air Élément de filtre à air Conduit d'admission

## Dépannage

### Le moteur ne démarre pas.

Cause possible	Solution
Fusible grillé	Remplacez le fusible.
Tension de batterie basse	Rechargez la batterie à 12,5 VCC.
Connexions de batterie lâches	Vérifiez toutes les connexions et l'allumage.
Connexions de solénoïde lâches	Vérifiez toutes les connexions et l'allumage.

### Le moteur tourne, mais ne démarre pas.

Cause possible	Solution
Manque de carburant	Faites le plein.
Filtre à carburant obstrué	Inspectez, nettoyez ou remplacez.
Présence d'eau dans le carburant	Vidangez le système d'alimentation en carburant et refaites le plein.
Bougie d'allumage encrassée ou défectueuse	Inspectez la bougie et remplacez-la, au besoin.
Carter de moteur rempli d'eau ou de carburant	Consultez immédiatement votre concessionnaire.
Tension de batterie basse	Rechargez la batterie à 12,5 VCC.
Défaillance mécanique	Consultez votre concessionnaire.

### Le moteur produit des cliquetis ou des cognements.

Cause possible	Solution
Carburant de mauvaise qualité ou avec un faible indice d'octane	Remplacez par un carburant recommandé.
Calage de l'allumage incorrect	Consultez votre concessionnaire.
Écartement des électrodes ou plage de chaleur incorrects	Réglez l'écartement selon les spécifications ou remplacez la bougie.

### Le moteur produit un retour de flammes.

Cause possible	Solution
Étincelle faible de la bougie d'allumage	Inspectez, nettoyez ou remplacez la bougie d'allumage.
Écartement des électrodes ou plage de chaleur incorrects	Réglez l'écartement selon les spécifications ou remplacez la bougie.
Carburant vieilli ou non recommandé	Remplacez par du carburant neuf.
Fil de bougie d'allumage mal installé	Consultez votre concessionnaire.
Calage de l'allumage incorrect	Consultez votre concessionnaire.
Défaillance mécanique	Consultez votre concessionnaire.

### Le moteur tourne de façon irrégulière, s'arrête ou produit un raté d'allumage.

Cause possible	Solution
Bougie d'allumage encrassée ou défectueuse	Inspectez, nettoyez ou remplacez la bougie d'allumage.
Fil de bougie d'allumage usé ou défectueux	Consultez votre concessionnaire.
Écartement des électrodes ou plage de chaleur incorrects	Réglez l'écartement selon les spécifications ou remplacez la bougie.
Connexion de l'allumage desserrée	Vérifiez et serrez toutes les connexions.
Présence d'eau dans le carburant	Remplacez par du carburant neuf.

## Dépannage

Cause possible	Solution
<b>Cause possible de mélange de carburant pauvre</b>	
Carburant insuffisant ou contaminé	Ajoutez ou remplacez le carburant, nettoyez le système d'alimentation.
Carburant à faible indice d'octane	Remplacez par un carburant recommandé.
<b>Cause possible de mélange de carburant riche</b>	
Carburant avec un indice d'octane très élevé	Remplacez par un carburant avec un indice d'octane plus bas.
<b>Le moteur s'arrête ou perd de la puissance.</b>	
Cause possible	Solution
Manque de carburant	Faites le plein.
Conduite d'aération de carburant pliée ou obstruée	Inspectez et remplacez.
Présence d'eau dans le carburant	Remplacez par du carburant neuf.
Bougie d'allumage encrassée ou défectueuse	Inspectez, nettoyez ou remplacez la bougie d'allumage.
Fil de bougie d'allumage usé ou défectueux	Consultez votre concessionnaire.
Écartement des électrodes ou plage de chaleur incorrects	Réglez l'écartement selon les spécifications ou remplacez la bougie.
Connexion de l'allumage desserrée	Vérifiez et serrez toutes les connexions.
Tension de batterie basse	Rechargez la batterie à 12,5 VCC.
Carburant inapproprié	Remplacez par un carburant recommandé.
Filtre à air obstrué	Inspectez, nettoyez ou remplacez.
Autre défaillance mécanique	Consultez votre concessionnaire.
Surchauffe du moteur	Nettoyez l'extérieur du moteur Consultez votre concessionnaire.

## SECTION 9

# Préparation pour l'entreposage

### **ATTENTION**

Avant d'entreposer votre véhicule, il doit faire l'objet d'un entretien approprié pour prévenir la corrosion et la détérioration des composants.

#### Nettoyage du véhicule

Un lavage fréquent et à fond de votre véhicule non seulement rehaussera son apparence, mais améliorera sa performance générale et prolongera la durée utile de plusieurs composants.

1. Avant de nettoyer le véhicule :
  - a. Bloquez l'extrémité du tuyau d'échappement pour prévenir l'infiltration d'eau. Un sac en plastique et un ruban élastique peuvent être utilisés.
  - b. Assurez-vous que la bougie d'allumage et tous les bouchons de remplissage sont correctement installés.
2. Si le boîtier du moteur est excessivement graisseux, appliquez un dégraissant avec un pinceau. N'appliquez pas un dégraissant sur les essieux de roue.
3. Rincez la saleté et le dégraissant avec un boyau d'arrosage. Utilisez seulement une pression suffisante pour effectuer le travail.

### **AVERTISSEMENT**

- Des freins mouillés peuvent réduire la capacité de freinage et augmenter ainsi les risques d'accident. Testez les freins après le lavage. Serrez les freins plusieurs fois à basse vitesse pour que la friction sèche les garnitures.
- Une pression d'eau excessive peut causer l'infiltration d'eau et la détérioration des roulements de roue, des freins, des joints d'étanchéité de la transmission et des appareils électriques. Plusieurs factures de réparation coûteuses ont été causées par l'application inappropriée de détergent sous haute pression, comme celles que l'on retrouve dans les lave-autos à encaissement automatique.

4. Une fois que la majorité de la saleté a été retirée avec un boyau d'arrosage, lavez toutes les surfaces avec de l'eau chaude et un savon doux de type détergent. Une vieille brosse à dents ou brosse pour bouteille est pratique pour atteindre les espaces difficiles.
5. Rincez immédiatement le véhicule avec de l'eau propre et séchez toutes les surfaces avec un chiffon, une serviette propre ou un linge absorbant doux.
6. Nettoyez le siège avec un nettoyant pour garnissage en vinyle afin de garder le revêtement souple et brillant.
7. Une cire de type automobile peut être appliquée sur toutes les surfaces peinturées et chromées. Évitez les nettoyants/cires combinés. Ils peuvent contenir des abrasifs qui risquent d'égratigner la peinture ou le fini de protection. Après le nettoyage, faites démarrer le moteur et laissez-le tourner au ralenti pendant plusieurs minutes.



## Entreposage

### Court terme

Entreposez toujours votre dans un endroit frais et sec et, au besoin, protégez-le contre la poussière avec une housse poreuse.



### **AVERTISSEMENT**

L'entreposage du véhicule dans une pièce mal ventilée ou son recouvrement avec une bâche pendant qu'il est encore mouillé causera une infiltration d'eau et d'humidité et produira de la rouille. Pour prévenir la corrosion, évitez les caves humides, les étables/écuries et les endroits où des produits chimiques forts sont entreposés.

### Long terme

Avant d'entreposer votre véhicule pendant plusieurs mois :

1. Suivez toutes les instructions dans la section « Nettoyage » dans ce chapitre.
2. Remplissez le réservoir à carburant et ajoutez un stabilisateur de carburant pour prévenir la détérioration du carburant.
3. Effectuez les étapes suivantes pour protéger le cylindre, les segments de piston, etc. de la corrosion.
  - a. Retirez le protecteur de bougie d'allumage et la bougie d'allumage.
  - b. Versez une cuillerée à thé d'huile moteur dans l'alésage de la bougie d'allumage.
  - c. Installez le protecteur de bougie d'allumage sur la bougie d'allumage puis placez la bougie d'allumage sur la culasse pour que les électrodes soient mises à la terre.
  - d. Faites tourner le moteur à plusieurs reprises avec le démarreur.
  - e. Retirez le protecteur de la bougie d'allumage puis installez la bougie d'allumage et le protecteur de bougie d'allumage.
4. Lubrifiez tous les câbles de commande et les points de pivot de tous les leviers et les pédales.
5. Vérifiez et, au besoin, corrigez la pression d'air des pneus puis bloquez le véhicule pour que toutes les roues se trouvent au-dessus du sol. Alternativement, tournez un peu les roues chaque mois afin de prévenir la dégradation des pneus à un endroit spécifique.
6. Couvrez la sortie du silencieux avec un sac en plastique pour empêcher l'humidité d'entrer.
7. Retirez la batterie et rechargez-la complètement. Entreposez-la dans un endroit frais et sec et rechargez-la une fois par mois.

N'entreposez pas la batterie dans un endroit excessivement froid ou chaud dont la température est inférieure à 0 °C (32 °F) ou supérieure à 30 °C (86 °F).
8. Effectuez les réparations nécessaires avant d'entreposer le véhicule.

## SECTION 10

### Garantie



#### **GARANTIE LIMITÉE**

Ontario Drive & Gear Limited (ci-après appelé « ARGO ») offre une garantie limitée sur chaque VTT/XTV/SSV ARGO neuf et sur les pièces et accessoires d'ARGO d'origine vendus par un concessionnaire ARGO agréé. La garantie limitée sur un VTT/XTV/SSV ARGO est offerte à l'acheteur au détail original toutefois, la garantie non utilisée restante peut être transférée à une autre personne chez un concessionnaire ARGO, mais un tel transfert ne prolongera pas la durée originale de la garantie. La couverture de la garantie est limitée au pays où l'achat au détail original a été effectué et à l'acheteur au détail original résidant dans ce pays ou, en cas de transfert, au résident de ce pays pour la durée restante de la garantie.

La garantie est validée après l'inspection des pièces concernées par ARGO ou un concessionnaire ARGO agréé. ARGO se réserve le droit d'inspecter lesdites pièces à son usine pour déterminer si la garantie s'applique. ARGO réparera ou remplacera, à sa discrétion (incluant les frais de main-d'œuvre s'y rattachant), toutes les pièces présentant un défaut de matériel ou de fabrication couvertes par la garantie. Cette réparation doit être effectuée par un concessionnaire ARGO agréé. Aucuns frais de transport, de location ou de nuisance ne seront payés par ARGO.

ARGO n'assume aucune responsabilité pour les dommages accessoires ou immatériels.

#### **PÉRIODE DE COUVERTURE DE LA GARANTIE**

1. 12 mois à partir de la date de vente.

La garantie prolongée promotionnelle Argo fournie au moment de la vente suivra les directives et la couverture de la garantie standard. Exclut les piles.

La garantie ne couvre pas l'usure normale, les abus ou la corrosion.

#### **LIMITES ET EXCLUSIONS DE LA GARANTIE**

Cette garantie limitée d'ARGO deviendra nulle et non avenue dans les cas suivants :

1. Manquement à effectuer la procédure de rodage appropriée, toutes les procédures d'entretien et d'entreposage connexes (en cas d'entreposage de longue durée) ou les travaux d'entretien recommandés dans le manuel de l'utilisateur.
2. Réparations ou réglages effectués par une autre personne qu'un concessionnaire ARGO agréé.
3. Toute modification, tout ajout ou tout retrait reliés aux pièces, à moins d'indication contraire de la part d'ARGO.
4. Retrait du moteur pour une utilisation dans un autre véhicule.
5. Utilisation de carburants, d'huiles de lubrification ou de bougies d'allumage non conformes.
6. Véhicule impliqué dans un accident ou soumis à un usage inapproprié, des abus ou des actes de négligence pendant son utilisation, incluant une surcharge.
7. Utilisation du véhicule à des fins de course.
8. Retrait ou modification du numéro d'identification du véhicule ou du numéro de série du moteur.
9. Dommages causés par un transport inapproprié.
10. Utilisation de pièces, d'accessoires du marché secondaire non approuvés, ou d'articles non vendus par ARGO.



11. Dommages causés par des catastrophes naturelles comme des tempêtes, de la grêle, des éclairs et d'autres conditions environnementales.
12. Collision, incendie, vol, gel, vandalisme, émeute, explosion ou objets frappant le véhicule.
13. Altération de l'horomètre du véhicule.

Compte tenu de ce qui précède, toute garantie implicite possède une durée limitée correspondant aux périodes de garantie énoncées. Cette garantie vous procure des droits judiciaires spécifiques et pourrait vous procurer d'autres droits qui peuvent varier selon les provinces et les pays. Certaines juridictions n'autorisent pas les limitations sur la durée des garanties implicites; par conséquent, les limitations énoncées ci-dessus peuvent ne pas s'appliquer dans votre cas.

### **PROCÉDURE DE LA GARANTIE/RESPONSABILITÉ DU PROPRIÉTAIRE**

Au moment de la vente, un certificat de formation de conduite (le cas échéant) ou un formulaire d'enregistrement du propriétaire doit être rempli par le concessionnaire vendeur et le consommateur. La réception du formulaire par ARGO est une condition préalable à la couverture de garantie. Le concessionnaire vendeur est responsable de conserver ou de soumettre l'enregistrement électronique approprié pour que la couverture de garantie débute.

Le concessionnaire vendeur est responsable de remettre au consommateur une copie signée du formulaire qui doit être présentée au concessionnaire lors d'une demande d'un entretien sous garantie. Le formulaire d'enregistrement constitue la preuve de propriété du consommateur et l'admissibilité à la garantie. Le formulaire doit être utilisé par le concessionnaire pour valider la réclamation au titre de la garantie. Conservez votre copie du formulaire d'enregistrement du propriétaire et gardez-la en lieu sûr.

Lorsqu'une réparation sous garantie est soupçonnée, le véhicule doit être apporté chez un concessionnaire ARGO agréé qui est le principal responsable de la réalisation des réparations sous garantie.

Le concessionnaire ARGO agréé inspectera le véhicule ou la pièce pour déterminer s'il s'agit d'une condition couverte par la garantie. Si une condition couverte par la garantie existe, le concessionnaire réparera ou remplacera, à la discrétion d'ARGO, toutes les pièces couvertes par la garantie et toutes les autres pièces qui ont causé des dommages à la pièce sous garantie, incluant tous les frais de main-d'œuvre s'y rattachant.

Le propriétaire est responsable d'entretenir et de faire réparer le véhicule conformément aux recommandations d'ARGO figurant dans le manuel de l'utilisateur. Pour vous protéger et protéger votre véhicule, respectez tous les conseils de sécurité et d'entretien. ARGO NE garantira AUCUNE réparation requise si les entretiens standard, les procédures d'entreposage ou les autres services figurant dans le manuel de l'utilisateur n'ont pas été effectués.

Si vous avez des questions concernant la garantie, communiquez avec un concessionnaire ARGO agréé.

## **GARANTIE DU SYSTÈME DE CONTRÔLE DES ÉMISSIONS SELON L'EPA :**

### **Systèmes de contrôle des émissions à garantie limitée :**

ARGO garantit au propriétaire de tous les OHRV 2025 ou d'une année modèle subséquente que le OHRV est conçu, construit et équipé pour être conforme, au moment de la vente, à toutes les normes d'émissions applicables et qu'il est exempt de défauts de matériau et de fabrication pouvant causer sa non-conformité aux exigences applicables durant la période spécifiée et les limites de kilométrage.

Un atelier de réparation ou un technicien qualifié sélectionné par le propriétaire peut entretenir, remplacer ou réparer les systèmes et les dispositifs de contrôle des émissions avec des pièces d'origine ou de rechange équivalentes. Cependant, tout entretien relié à la garantie, à un rappel et tout autre service payé par ARGO doit être effectué à un centre d'entretien agréé d'ARGO, sauf dans les conditions d'urgence décrites ci-dessous.

### **Vos droits et obligations en vertu de la garantie :**

Au Canada et aux États-Unis, les OHRV neufs doivent être conçus, construits et équipés pour être conformes aux normes anti-smog fédérales strictes. ARGO doit garantir le système de contrôle des émissions de votre OHRV pour les durées indiquées ci-dessous, à la condition que votre OHRV n'ait pas fait l'objet d'abus, de négligence ou d'un entretien inapproprié. Votre système de contrôle des émissions peut inclure des pièces comme des capteurs, l'allumage et l'ordinateur du moteur. Il peut aussi comprendre des tuyaux, des connecteurs et d'autres ensembles reliés aux émissions. En présence d'une condition sous garantie, ARGO assumera les frais pour la réparation de votre OHRV incluant le diagnostic, les pièces et la main-d'œuvre.

### **Responsabilité du propriétaire :**

En tant que propriétaire d'un OHRV, vous devez aussi comprendre qu'ARGO peut refuser une couverture de garantie si votre véhicule ou un composant est défectueux en raison d'un abus, d'une négligence, d'un entretien inapproprié ou de modifications non approuvées. Si vous avez des questions concernant vos droits et responsabilités relatifs à la garantie ou si un concessionnaire ARGO agréé est incapable de réparer votre OHRV ou d'honorer votre réclamation dans un délai raisonnable, communiquez avec le service à la clientèle d'ARGO au 218-683-5366. Si vous n'êtes pas satisfait de la manière dont une réclamation au titre de la garantie a été traitée par ARGO, vous pouvez écrire directement à :

Director, Gasoline Engine Compliance Center  
Compliance Division  
U.S. EPA  
2000 Traverwood Drive  
Ann Arbor, MI 48105 É.-U.

Vous devez utiliser et entretenir votre OHRV conformément aux exigences du manuel du propriétaire, incluant le calendrier d'entretien. Ce calendrier est conçu pour que les systèmes de contrôle des émissions de votre OHRV fonctionnent correctement et de manière sécuritaire. Vous devriez conserver vos reçus et fiches d'entretien et de réparation, toutefois ARGO ne refusera pas une réclamation au titre de la garantie uniquement en raison de l'absence de dossiers d'entretien.

S'il n'y a pas de centre d'entretien ARGO à moins de 160 km (100 mi), ARGO vous remboursera les frais de réparation d'urgence incluant le diagnostic, en vertu des garanties relatives aux émissions. Le remboursement de la main-d'œuvre est calculé selon un taux de main-d'œuvre horaire à un lieu approprié et en fonction de l'allocation de temps recommandé par ARGO. Pour obtenir un remboursement, soumettez les pièces de rechange et une copie de la facture payée à ARGO.

L'utilisation de pièces de rechange qui ne sont pas équivalentes aux pièces d'origine peut affecter l'efficacité des systèmes de contrôle des émissions de votre OHRV. Si une telle pièce de rechange est utilisée pour l'entretien ou la réparation de votre OHRV et un concessionnaire ARGO agréé détermine qu'elle est défectueuse ou a causé la défaillance d'une pièce couverte par la garantie, votre réclamation pour réparer votre OHRV afin qu'il soit conforme aux normes applicables pourrait être refusée. Si la pièce en question n'est pas reliée à la raison pour laquelle votre OHRV n'est pas conforme aux normes, votre réclamation ne sera pas refusée.

#### **Couverture de garantie relative au contrôle des émissions :**

Cette garantie débute à la date de livraison du OHRV au premier acheteur ou à la date de sa première utilisation comme véhicule de démonstration, de location ou d'entreprise, selon la première occurrence et demeure en vigueur pendant la durée et le kilométrage indiqués ci-dessous :

Durée : 30 mois OU

Kilométrage : 5 000 km (3 100 mi), selon la première éventualité.

#### **Pièces couvertes par la garantie :**

Réservoir à carburant  
Bouchon de réservoir à carburant  
Conduite de carburant  
Raccords de conduite de carburant  
Colliers de serrage\*  
Carburateur  
Soupapes de décharge\*  
Soupapes de commande\*  
Solénoïdes de commande\*  
Commandes électroniques\*  
Câbles de commande\*  
Tringleries de commande\*  
Soupapes de purge  
Boyaux de vapeur  
Séparateur liquide/vapeur  
Système d'admission d'air  
Raccords de décharge\*  
Diaphragmes de contrôle d'aspiration\*  
Moteur  
Module de commande électronique du moteur\*  
Système d'allumage\*  
Capteurs\*  
Système d'échappement et composants  
Pare-étincelles  
Système d'injection de carburant et composants

\* Les composants qui font partie du moteur, le système d'injection de carburant, le système de récupération des vapeurs d'essence et le système de contrôle des émissions.

## Fiche d'entretien

INTERVALLE D'ENTRETIEN	DATE DE L'ENTRETIEN	KILOMÉTRAGE	NOM ET ADRESSE DU CONCESSIONNAIRE QUI A FAIT L'ENTRETIEN	REMARQUES
1 mois				
3 mois				
6 mois				
12 mois				
18 mois				
24 mois				
30 mois				
36 mois				
42 mois				
48 mois				
54 mois				
60 mois				



# AVERTISSEMENT

Une utilisation incorrecte du OHRV peut causer  
des BLESSURES GRAVES ou la MORT.



UTILISEZ  
TOUJOURS  
UN CASQUE  
HOMOLOGUÉ ET  
UN ÉQUIPEMENT  
DE PROTECTION.



NE CONDUISEZ  
JAMAIS SUR  
LES VOIES  
PUBLIQUES.



JAMAIS  
OPÉREZ AVEC  
PLUS D'UN  
PASSAGER



NE CONDUISEZ  
JAMAIS SOUS  
L'EFFET DE  
DROGUES OU  
D'ALCOOL.

Ne JAMAIS conduire :

- sans avoir reçu une formation ou des instructions appropriées;
- à des vitesses trop élevées par rapport à vos compétences ou aux conditions;
- sur les voies publiques – une collision peut se produire avec un autre véhicule;
- avec plus d'un passager

TOUJOURS :

- conduire en utilisant des techniques de conduite appropriées pour éviter le renversement du véhicule sur les pentes et les terrains accidentés, ainsi que dans les virages;
- éviter les surfaces pavées : ces surfaces peuvent grandement compromettre la maniabilité et le contrôle

TROUVER ET LIRE LE MANUEL DE L'OPÉRATEUR.  
SUIVEZ TOUTES LES INSTRUCTIONS  
ET AVERTISSEMENTS.